

Aesculap®

Catálogo de Consumibles



SHARING EXPERTISE. CREACIÓN DE VALOR.

LOS SISTEMAS DE SALUD ALREDEDOR DEL MUNDO ESTÁN ENFRENTANDO GRANDES DESAFÍOS.

UNO DE ESOS RETOS ES MAXIMIZAR LOS BENEFICIOS MANTENIENDO LOS COSTOS DENTRO DE UN NIVEL RAZONABLE.

EN **B. BRAUN** ESTAMOS HACIENDO UNA CONTRIBUCIÓN IMPORTANTE PARA LOGRAR ESE OBJETIVO MEDIANTE MEJORAS CONTINUAS EN LOS RESULTADOS DE LAS TERAPIAS Y LA EFICIENCIA DE NUESTROS PROCESOS.

NUESTRA PERMANENTE COLABORACIÓN CON INVESTIGADORES, CON MÉDICOS Y CON PACIENTES NOS PERMITE OPTIMIZAR LOS PROCEDIMIENTOS Y MEJORAR LA CALIDAD DE VIDA DE AQUELLOS A QUIENES SERVIMOS.

COMPARTIMOS NUESTRA EXPERIENCIA TODOS LOS DÍAS PARA CREAR VALORES QUE PERDUREN EN EL TIEMPO.

Contenido

Instrumental Quirúrgico Desechable

Hojas de bisturí acero al carbón	06
Mangos de bisturí	07
Micro hojas de bisturí acero al carbón	07

Cirugía General y Neurocirugía

Sierra de Gigli	08
Mango para sierra de Gigli	08
Anillos de goma para ligadura	08
Grapas de Raney	08
Scalpfix	08
Pinza para colocación de grapas	08

Soluciones para Hernioplastia

Mallas	09
Paquetes para hernioplastia	10
Adhesivo tisular	11
Herloon (balón para distensión en TEP)	12

Suturas

No Absorbibles

Polipropileno	16
Poliamida (Nylon)	17
Seda	18
Poliéster	19

Absorbibles

Ácido poliglicólico	20
Gliconato	22

Polidioxanona	24
Poli - 4 - hidroxibutirato	25
Poli (glicolido-Co-L-Lactido) PGLA	26
Catgut	27

Engrapadora de Piel

Engrapadora de piel	28
Quita grapas	28
Adhesivo tisular	29

Hemostáticos

Esponjas de colágeno	30
Cera para huesos	30

Electrocirugía

Placas para paciente	31
Electrodos desechables	31
Electrodos de gancho / bola	32

Laparoscopia

Trocars desechables	36
Membranas	40
Agujas de Verés para insuflación	40
Adtec Monopolar desechable	44
Adtec Monopolar semi desechable	44
Adtec Bipolar desechable	45
Adtec Bipolar COMBI	45
Cable desechable	45
Clips de titanio para ligaduras	46

Aplicadores de clips	46
Cartuchos de clips	48
Sistemas de insuflación	49
Cánulas de succión e irrigación	50
Sistemas de tubos	51
Bolsas para desechos orgánicos	54
Funda para cámara y antiempañante	54

Sistemas de Poder

Fresas de baja velocidad	58
Fresas de alta velocidad	59
Trépanos	60
Hojas para dermatómo	61
Hojas para sierra oscilante	62
Hojas para sierra recíprocante	64
Hojas para sierra sagital	66
Herramientas para osteosíntesis	67
Alambres de Kirschner	70
Puntas de Shaver	71
Mantenimiento y cuidado de motores	72

Contenedores

Filtros	76
Etiquetas	77
Candados (precintos)	79

Terapias Endovenosas de Larga Duración

Puertos vasculares	80
Agujas de Hubber	81

Angiología

Safetómo desechable	82
Valvulotómo desechable	82
Filtro de vena cava	82
Aplicadores de clips para cirugía abierta	83

Cuidado de Instrumental

Lubricantes	84
Cepillos para limpieza	84

Notas

Aesculap

Aesculap, tu mejor aliado...

Aesculap es una división de **B. Braun** cuya principal competencia es el desarrollo y la fabricación de productos quirúrgicos de la más alta calidad.

Siempre al lado de cirujanos y otros profesionales de la salud, **Aesculap** ofrece un extenso portafolio aportando soluciones para las principales necesidades quirúrgicas.

La gama de productos incluye instrumental, tanto para cirugía abierta como para técnicas de mínima invasión, implantes, suturas, almacenamiento, motores y sistemas de navegación, así como productos para cardiología intervencionista.

En todas estas áreas **Aesculap** siempre busca activamente el diálogo y el intercambio interdisciplinario con los profesionales de la salud, cercanía que ha inspirado muchos desarrollos y mejoras.

B. Braun, con más de 175 años de experiencia y presencia en todo el mundo, mantiene su compromiso con la innovación, la seguridad y la excelencia para ofrecer sólo lo mejor.

Por todo esto, **Aesculap** es tu mejor aliado.



YES

Instrumental quirúrgico desechable

Hojas de bisturí acero al carbón

Para mango de bisturí no. 3

Código	Descripción	Presentación		Código	Descripción	Presentación	
BB510	Hoja de bisturí del número 10	Paquete c/ 100 pzas		BB515 - 1	Hoja de bisturí del número 15 - 1	Paquete c/ 100 pzas	
BB511	Hoja de bisturí del número 11	Paquete c/ 100 pzas		BB515 - C	Hoja de bisturí del número 15 - C	Paquete c/ 100 pzas	
BB512	Hoja de bisturí del número 12	Paquete c/ 100 pzas		BB540	Hoja de bisturí del número 40	Paquete c/ 100 pzas	
BB513	Hoja de bisturí del número 13	Paquete c/ 100 pzas		BB542	Hoja de bisturí del número 12 D	Paquete c/ 100 pzas	
BB515	Hoja de bisturí del número 15	Paquete c/ 100 pzas		BB500	Hoja cortapuntos STITCH	Paquete c/ 100 pzas	

Para mango de bisturí no. 4

Código	Descripción	Presentación		Código	Descripción	Presentación	
BB518	Hoja de bisturí del número 18	Paquete c/ 100 pzas		BB523	Hoja de bisturí del número 23	Paquete c/ 100 pzas	
BB519	Hoja de bisturí del número 19	Paquete c/ 100 pzas		BB524	Hoja de bisturí del número 24	Paquete c/ 100 pzas	
BB520	Hoja de bisturí del número 20	Paquete c/ 100 pzas		BB525	Hoja de bisturí del número 25	Paquete c/ 100 pzas	
BB521	Hoja de bisturí del número 21	Paquete c/ 100 pzas		BB526	Hoja de bisturí del número 26	Paquete c/ 100 pzas	
BB522	Hoja de bisturí del número 22	Paquete c/ 100 pzas					



Mangos de bisturí

Código	Descripción	Presentación		Código	Descripción	Presentación	
BA210	Bisturí número 10	Paquete c/ 10 pzas		BA219	Bisturí número 19 6" 150 mm	Paquete c/ 10 pzas	
BA211	Bisturí número 11	Paquete c/ 10 pzas		BA220	Bisturí número 20 6" 150 mm	Paquete c/ 10 pzas	
BA212	Bisturí número 12	Paquete c/ 10 pzas		BA221	Bisturí número 21 6" 150 mm	Paquete c/ 10 pzas	
BA215	Bisturí número 15	Paquete c/ 10 pzas		BA222	Bisturí número 22 6" 150 mm	Paquete c/ 10 pzas	
BA215 - 1	Bisturí número 15 - 1	Paquete c/ 10 pzas		BA223	Bisturí número 23 6" 150 mm	Paquete c/ 10 pzas	
BA215 - C	Bisturí número 15 - C	Paquete c/ 10 pzas		BA324	Bisturí número 24 6" 150 mm	Paquete c/ 10 pzas	
BA218	Bisturí número 18	Paquete c/ 10 pzas		BA311SU	Escalpeo largo 9" 230 mm	Paquete c/ 10 pzas	
BA223SU	Bisturí número 23	Paquete c/ 10 pzas					

Micro hojas de bisturí acero al carbón

Código	Descripción	Presentación		Código	Descripción	Presentación	
BB361R	Micro hoja de bisturí no. 361	Paquete c/ 10 pzas		BB362R	Micro hoja de bisturí no. 362	Paquete c/ 10 pzas	
BB365R	Micro hoja de bisturí no. 365	Paquete c/ 10 pzas		BB364R	Micro hoja de bisturí no. 365	Paquete c/ 10 pzas	
BB367R	Micro hoja de bisturí no. 367	Paquete c/ 10 pzas		BB368R	Micro hoja de bisturí no. 367	Paquete c/ 10 pzas	
BB363R	Micro hoja de bisturí no. 363	Paquete c/ 1 pza		BB366R	Micro hoja de bisturí 60° no. 366	Paquete c/ 1 pza	
BB369R	Micro hoja de bisturí no. 369	Paquete c/ 1 pza		BB060R	Mango bisturí 12" micro hojas red. 5 x 330 mm	1 pieza	

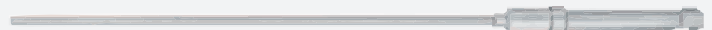

Cirugía general y neurocirugía

Sierras, mangos y anillos de goma para ligadura de hemorroides o varices

Código	Descripción	Diámetro	Longitud	Presentación
FH413	Sierra fina de 6 hilos	1.4 mm	300 mm	Paq. c / 5 pzas.
FH414	Sierra fina de 6 hilos	1.4 mm	400 mm	Paq. c / 5 pzas.
FH415	Sierra fina de 6 hilos	1.4 mm	500 mm	Paq. c / 5 pzas.
FH430R	Sierra gruesa de 4 hilos	Paq. c / 5 pzas.	500 mm	Paq. c / 5 pzas.
FH480R	Mango para sierra de hilo			1 pza.
EA993	Anillos de goma para ligadura			Paq. c / 100 pzas.



Grapas y aplicadores

Código	Descripción	Presentación
FF001R	Grapa para cuero cabelludo RANEY	Paq. c / 25 pzas.
FF015P	Clip de plástico escalp RANEY	Paq. c / 200 pzas.
FF003R	Aplicador y Removedor de Grapas	1 pza.
FF013P	Cartucho con clips SCALPFIX	Paq. c / 10 pzas.
FF012R	Aplicador SCALPFIX	1 pza.
FF014R	Removedor de SCALPFIX	1 pza.

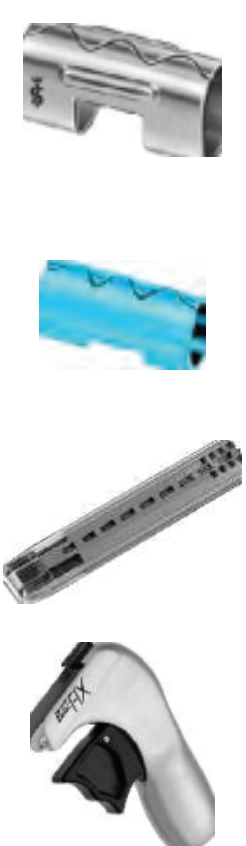

Soluciones para hernioplastia

Premilene® Mesh – Malla de polipropileno ligera

- Elaborada con polipropileno monofilar
- Estructura punto malla
- Peso de 82 g/m²
- Grosor de 0,48 mm
- Tamaño de poro de 0,8 mm
- Esterilización por medio de óxido de etileno

Indicaciones

- Hernia inguinal
- Reconstrucción pared torácica
- Hernia incisional
- Refuerzo de tejido facial



Código	Medidas	Presentación
1064465	26 x 36 cm	5 piezas
1064435	15 x 15 cm	5 piezas
1064455	30 x 30 cm	5 piezas

Optilene® Mesh – Malla de polipropileno ligera con marcadores

- Elaborada con polipropileno monofilar
- Estructura punto malla
- Peso de 60 g/m²
- Grosor de 0,53 mm
- Tamaño de poro de 1,5 mm
- Esterilización por medio de óxido de etileno

Indicaciones

- Hernia inguinal
- Reconstrucción pared torácica
- Hernia incisional

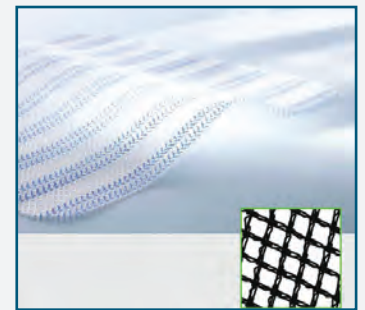

Código	Medidas	Presentación
1065040	10 x 15 cm	5 piezas
1065060	26 x 36 cm	5 piezas
1065080	15 x 15 cm	5 piezas
1065090	30 x 30 cm	5 piezas

Optilene® Mesh Elastic – Malla de polipropileno ligera elástica

- Elaborada con polipropileno monofilar
- Estructura punto malla
- Peso de 48 g/m²
- Grosor de 0,55 mm
- Tamaño de poro de 3,6 x 2,8 mm
- Esterilización por medio de óxido de etileno

Indicaciones

- Hernia inguinal
- Reconstrucción pared torácica
- Hernia incisional



Código	Medidas	Presentación
1064920	10 x 15 cm	5 piezas
1064910	15 x 15 cm	5 piezas
1064900	30 x 30 cm	5 piezas

Optilene® Mesh LP – Malla de polipropileno extra ligera

- Elaborada con polipropileno monofilar
- Estructura punto malla
- Peso de 36 g/m²
- Grosor de 0,39 mm
- Tamaño de poro de 1 mm
- Esterilización por medio de óxido de etileno

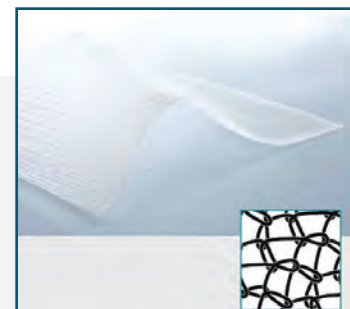

Indicaciones

- Hernia inguinal
- Reconstrucción pared torácica
- Hernia incisional

Código	Medidas	Presentación
1064725	10 x 15 cm	5 piezas
1064705	15 x 15 cm	5 piezas

Omyra® Mesh – Malla de PTFE "Politetraflouretileno"

- Composición: Politetraflouretileno condensado
- Estructura Mono capa
- Espesor de 0.15mm
- Densidad de 0.9g/cm²
- Tamaño de poro de 2.4mm (en estrella)
- Fuerza tensil de 29N (trans) x 33.5N (long)
- Fuerza de retención de 27.7N
- Esterilización por medio de óxido de etileno



Indicaciones

- Hernia inguinal
- Hernia incisional

Código	Medidas	Presentación
1062030	20 x 30 cm	1 pieza
1062636	26 x 36 cm	1 pieza
1061015	10 x 15 cm	1 pieza
1061515	15 x 15 cm	1 pieza

Paquete para hernioplastias*

Materiales Incluidos		
Código	Descripción	Piezas
1064435	Premilene mesh 15 x15 cm	1
C0022025	Monosyn violet 3/0 (2) 70cm HR26 (M)	1
C0024025	Monoplus violet 3/0 (2) 70cm HR26 (M) DDP	1
C0935352	Dafilon blue 3/0 (2) 75cm DS24 DDP	1
BA220	Hojas de Bisturí #20	1
BA215	Hojas de Bisturí #15	1

Materiales Adicionales			
Descripción	Piezas	Descripción	Piezas
Bata para instrumentista	1	Cubierta impermeable refzda p/ mesa de riñón de 150 x 223 cm	1
Bata para cirujano	2	Gasas con Ray-Tex de 10 x 10 cm	10
Toallas absorbentes para manos	3		
Funda impermeable refzda. p/charola de Mayo 140 x 60	1		
Bolsa adhesiva para desechos de suturas	1		
Campos adhesivos de 80 x 60 cm	4		
Sábana podálica adhesiva de 150 x 195 cm	1		
Sábana cefálica adhesiva de 120 x 195 cm	1		

Adhesivo tisular

Histoacryl®

Adhesivo tisular para el cierre de heridas, a base de n-butil-2-cianocrilato. Presentación en ampoyeta desechable de 0.5 ml color azul.

- Indoloro, ya que evita el uso de agujas o anestesia local
- Fácil y rápido de usar
- Resistente al agua
- Genera una barrera antibacterial
- Cierre de heridas en segundos

Indicaciones:

- Cierre de heridas menores a 3 cm
- Fijación de mallas para hernía
- Embolización para varices esofágicas
- Embolizaciones en procedimientos de neuro-radiología

Código	Descripción	Presentación
1050052	Histoacryl blue 0,5 ml	5 piezas

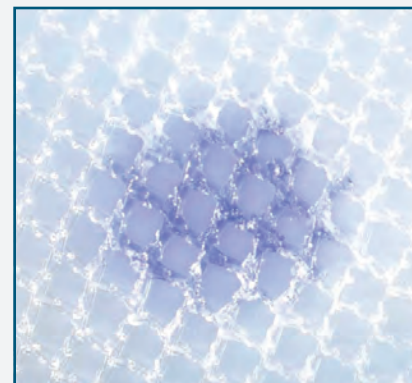
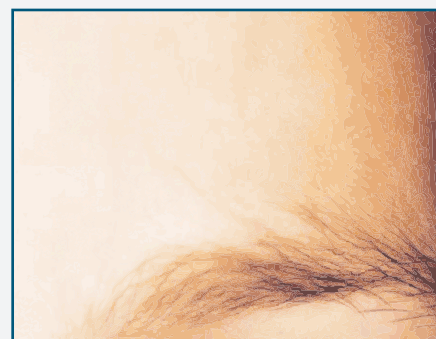
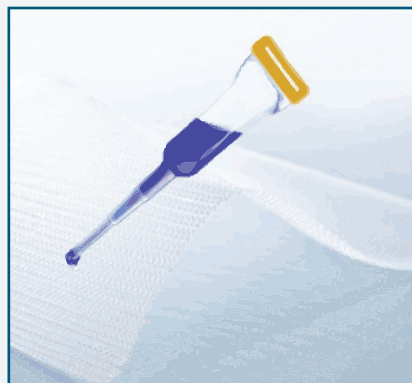

Herloon (balón para distensión en TEP)

Código	Descripción	Diámetro	Longitud
EJ871R	Cuerpo del trocar y obturador	10 mm	330 mm



Código	Descripción	Diámetro	Longitud
EJ872R	Cuerpo del trocar		



Código	Descripción	Diámetro	Longitud
EJ873R	Obturador		



Código	Descripción	Diámetro	Presentación
EJ870P	Eje con balón distal y bomba de mano. Envase estéril individual.		Paquete de 10 piezas c/u



Código	Descripción	Diámetro	Longitud
SK271C	Grifo de paso		



Código	Descripción	Diámetro	Longitud
EJ571P	Válvula de cierre de trocar		



Aesculap®
Hernia Ball Herloon



Suturas

¡Conoce la **más completa gama de tecnologías y sistemas de cierre** que **B. Braun** pone a tu servicio para lograr los mejores resultados!

La efectividad de las tecnologías para el cierre de heridas de **B. Braun** se basa en el profundo conocimiento y las innovaciones técnicas generadas por nosotros desde hace más de 100 años.

B. Braun no es sólo un fabricante de última tecnología sino también un socio capaz de ofrecer soluciones integrales a las diversas necesidades en el cierre de heridas.

Esto es posible gracias al intercambio interdisciplinario conjunto que mantenemos con los profesionales de la salud y que deriva en un conocimiento experto.

El resultado logrado se traduce en el desarrollo de nuevos productos, el diseño de sets específicos para cada indicación, mismos que están complementados por capacitación especializada por medio de cursos, talleres y un soporte global.



Polipropileno

Sutura No Absorbible

Características

Estructura	Monofilar
Color	Azul
Composición química	Polipropileno "isotáctico"
Calibres	USP 1 (4 métrico) a USP 10/0 (0.2 métrico)
Absorción de masa	Sutura No Absorbible
Indicaciones	Cirugía cardiovascular Cirugía plástica y reconstructiva Cierre de piel Neurocirugía Oftalmología
Esterilización	Oxido de etileno
Código	C = Caja con 36 piezas



Premilene®

Código	Descripción	Tipo de Aguja	Punta	Tamaño de Aguja	USPs Calibre	Longitud de Hebra
C2090052	0 (3,5) 75 cm HR37 (M) RCP	1/2 Círculo	Ahusada / Redonda	37 mm	0	75 cm
C2090053	1 (4) 75 cm HR37 (M) RCP	1/2 Círculo	Ahusada / Redonda	37 mm	1	75 cm
C2090434	4/0 (1,5) 45 cm DS24 (M) RCP	3/8 Círculo	Reverso cortante	24 mm	4/0	45 cm
C2090435	3/0 (2) 45 cm DS24 (M) RCP	3/8 Círculo	Reverso cortante	24 mm	3/0	45 cm
C2090436	2/0 (3) 45 cm DS24 (M) RCP	3/8 Círculo	Reverso cortante	24 mm	2/0	45 cm
C2090219	5/0 (1) 45 cm DS19 (M) RCP	3/8 Círculo	Reverso cortante	19 mm	5/0	45 cm
C2090220	4/0 (1,5) 45 cm DS19 (M) RCP	3/8 Círculo	Reverso cortante	19 mm	4/0	45 cm
C2090221	3/0 (2) 45 cm DS19 (M) RCP	3/8 Círculo	Reverso cortante	19 mm	3/0	45 cm
C2090501	5/0 (1) 75 cm 2XHR17 CV RCP	1/2 Círculo doble armada	Ahusada / Redonda	17 mm	5/0	75 cm
C2090502	3/0 (2) 75 cm 2XHR17 CV RCP	1/2 Círculo doble armada	Ahusada / Redonda	17 mm	3/0	75 cm
C2090503	4/0 (1,5) 75 cm 2XHR17 CV RCP	1/2 Círculo doble armada	Ahusada / Redonda	17 mm	4/0	75 cm
C2090714	7/0 (0,5) 60 cm 2XDR10 CV RCP	3/8 Círculo doble armada	Ahusada / Redonda	10 mm	7/0	60 cm
C2090715	6/0 (0,7) 60 cm 2XDR10 CV RCP	3/8 Círculo doble armada	Ahusada / Redonda	10 mm	6/0	60 cm
C2090908	3/0 (2) 90 cm 2XHR26 CV RCP	1/2 Círculo doble armada	Ahusada / Redonda	26 mm	3/0	90 cm
C2090909	2/0 (3) 90 cm 2XHR26 CV RCP	1/2 Círculo doble armada	Ahusada / Redonda	26 mm	2/0	90 cm

Poliamida (Nylon)

Sutura No Absorbible

Características

Estructura	Monofilar
Color	Azul, Negro e Incoloro
Composición química	Poliamida (Nylon)
Calibres	USP 1 (4 métrico) a USP 11/0 (0.1 métrico)
Fuerza tensil / Abs. Masa	Pérdida de 15 a 20% por año "No absorbible"
Indicaciones	Piel y cirugía plástica Cirugía micro vascular Oftalmología Ortopedia
Esterilización	Oxido de etileno
Código	C = Caja con 36 piezas G = Caja con 12 piezas



Dafilon®

Código	Descripción	Tipo de Aguja	Punta	Tamaño de Aguja	USPs Calibre	Longitud de Hebra
C0932221	BLUE 2/0 (3) 45cm DS19 DDP	3/8 Círculo	Reverso Cortante	19 mm	2/0	45 cm
C0932213	BLUE 3/0 (2) 45cm DS19 DDP	3/8 Círculo	Reverso Cortante	19 mm	3/0	45 cm
C0932205	BLUE 4/0 (1,5) 45cm DS19 DDP	3/8 Círculo	Reverso Cortante	19 mm	4/0	45 cm
C0932345	BLUE 4/0 (1,5) 45cm DS24 DDP	3/8 Círculo	Reverso Cortante	24 mm	4/0	45 cm
C0932353	BLUE 3/0 (2) 45cm DS24 DDP	3/8 Círculo	Reverso Cortante	24 mm	3/0	45 cm
C0932361	BLUE 2/0 (3) 45cm DS24 DDP	3/8 Círculo	Reverso Cortante	24 mm	2/0	45 cm
C0932060	BLUE 6/0 (0,7) 45cm DS12 DDP	3/8 Círculo	Reverso Cortante	12 mm	6/0	45 cm
C0932086	BLUE 4/0 (1,5) 45cm DS12 DDP	3/8 Círculo	Reverso Cortante	12 mm	4/0	45 cm
C0936316	BLUE 3/0 (2) 45cm DSMP24 (M) DDP	3/8 Círculo	Rev. Cortante micropunta	24 mm	3/0	45 cm
C0936090	BLUE 5/0 (1) 45cm DSMP13 (M) DDP	3/8 Círculo	Rev. Cortante micropunta	13 mm	5/0	45 cm
G1118609	BK 10/0(0,2) 30cm 2XHLM6 150M BLT	1/2 Círculo	Micro espatulada doble armada	6 mm	10 / 0	30 cm
G1118625	BK 10/0(0,2) 15cm HLM6 150MIC BLT	1/2 Círculo	Micro espatulada	6 mm	10 / 0	15 cm
G1118862	BK 10/0(0,2) 30cm 2XDLM5 150M BLT	3/8 Círculo	Micro espatulada doble armada	6 mm	10 / 0	30 cm
G1118706	BK 10/0(0,2) 30cm 2XDLM6 150M BLT	3/8 Círculo	Micro espatulada doble armada	6 mm	10 / 0	30 cm

Seda

Sutura No Absorbible

Características

Estructura	Trenzado
Color	Negro, Blanco
Composición química	Seda natural
Calibres	USP de 8/0 a 6
Absorción de masa	Sutura No Absorbible
Indicaciones	Cirugía dental y maxilofacial Cirugía cardíaca Suturas de pericardio Ligaduras para perforaciones Neurocirugía
Esterilización	Radiación gamma
Código	C = Caja con 36 piezas B = Caja con 24 piezas



Silkam®

Código	Descripción	Tipo de Aguja	Punta	amaño de Aguja	USPs Calibre	Longitud de Hebra
C0760420	BLACK 2/0 (3) 75cm HR26 DDP	1/2 Círculo	Ahusada / Redonda	26 mm	2/0	75 cm
C0760412	BLACK 3/0 (2) 75cm HR26 DDP	1/2 Círculo	Ahusada / Redonda	26 mm	3/0	75 cm
C0264660	BLACK 2/0 (3) 10X75cm DDP	sin aguja	sin aguja	sin aguja	2/0	10 x 75 cm
B0264660	BLACK 2/0 (3) 10X75cm	sin aguja	sin aguja	sin aguja	2/0	10 x 75 cm
B0264679	BLACK 0 (3,5) 10X75cm DDP	sin aguja	sin aguja	sin aguja	0	10 x 75 cm
C0264652	BLACK 3/0 (2) 10X75cm DDP	sin aguja	sin aguja	sin aguja	3/0	10 x 75 cm
C0760404	BLACK 4/0 (1,5) 75cm HR26 DDP	1/2 Círculo	Ahusada / Redonda	26 mm	4/0	75 cm
C0760129	BLACK 5/0 (1) 75cm HR17 DDP	1/2 Círculo	Ahusada / Redonda	17 mm	5/0	75 cm
C0760536	BLACK 1 (4) 75cm HR37 DDP	1/2 Círculo	Ahusada / Redonda	37 mm	1	75 cm
C0760439	BLACK 0 (3,5) 75cm HR26 DDP	1/2 Círculo	Ahusada / Redonda	26 mm	0	75 cm
B0760412	BLACK 3/0 HR26 75 cm	1/2 Círculo	Ahusada / Redonda	26 mm	3/0	75 cm
B0264695	BLACK 1 (4) 10X75cm	sin aguja	sin aguja	sin aguja	1	10 x 75 cm
C0760510	BLACK 2/0 (3) 75cm HR37 DDP	1/2 Círculo	Ahusada / Redonda	37 mm	2/0	75 cm
C0760528	BLACK 0 (3,5) 75cm HR37 DDP	1/2 Círculo	Ahusada / Redonda	37 mm	0	75 cm
C0264490	BLACK 1 (4) 5X75cm DDP	sin aguja	sin aguja	sin aguja	1	5 x 75 cm
C0762350	BLACK 3/0 (2) 75cm DS24 DDP	3/8 Círculo	Reverso Cortante	24 mm	3/0	75 cm
C0760293	BLACK 4/0 (1,5) 75cm HR22 DDP	1/2 Círculo	Ahusada / Redonda	22 mm	4/0	75 cm

Poliéster

Sutura No Absorbible

Características

Estructura	Multifilamento de poliéster recubierto
Color	Verde, Blanco
Composición química	Poliéster recubierto con silicón
Calibres	USP 5 (7 métrico) a USP 6/0 (0.7 métrico)
Absorción de masa	Sutura No Absorbible
Indicaciones	Cirugía cardiovascular Cirugía general
Esterilización	Oxido de etileno
Código	C = Caja con 36 piezas B = Caja con 24 piezas M = Caja con 6 piezas, incluye pledgets



PremiCron®

Código	Descripción	Tipo de Aguja	Punta	Tamaño de Aguja	USPs Calibre	Longitud de Hebra
C0026905	GREEN 3/0(2) 90cm 2XHR17 CVDDP	1/2 Círculo doble armada	Ahusada / Redonda	17 mm	3/0	90 cm
C0026904	GREEN 4/0(1,5) 90cm 2XHR17 CVDDP	1/2 Círculo doble armada	Ahusada / Redonda	17 mm	4/0	90 cm
C0026016	GREEN 2/0 (3) 75cm HR26 CVDDP	1/2 Círculo	Ahusada / Redonda	26 mm	2/0	75 cm
C0026816	GREEN 2/0(3) 90cm 2XHR26 CVDDP	1/2 Círculo doble armada	Ahusada / Redonda	26 mm	2/0	90 cm
C0026815	GREEN 3/0(2) 90cm 2XHR26 CVDDP	1/2 Círculo doble armada	Ahusada / Redonda	26 mm	3/0	90 cm
C0026738	GREEN 3/0(2) 75cm 2XHR26 CVDDP	1/2 Círculo doble armada	Ahusada / Redonda	26 mm	3/0	75 cm
C0026394	GREEN 2 (5) 75cm HRT37 (M) DDP	1/2 Círculo	Ahusada / Redonda Trócar	37 mm	2	75 cm
B0026075	GREEN 2 (5) 90cm HR40 (M) DDP	1/2 Círculo	Ahusada / Redonda	40 mm	2	90 cm
B0027082	WHITE 3 (6) 75cm HR48 (M) DDP	1/2 Círculo	Ahusada / Redonda	48 mm	3	75 cm
M0027716	G/W 2/0 8X75 2XHR26 CV PF3 MLP	1/2 Círculo doble armada	Ahusada / Redonda	26 mm	2/0	75 cm
M0027713	G/W 2/0 (3) 8X90 2XHR26 CV MLP	1/2 Círculo doble armada	Ahusada / Redonda	26 mm	2/0	90 cm
C0027306	WH 2/0(3) 90cm 2XHR26CVPF6 DDP	1/2 Círculo doble armada	Ahusada / Redonda	26 mm	2/0	90 cm

Ácido Poliglicólico

Sutura Absorbible

Características

Estructura	Multifilamento, trenzado
Color	Violeta, Incoloro
Composición química	100% Ácido Poliglicólico recubierto de Gliconato
Calibres	USP 2 a USP 8/0 (multifilamento) USP 9/0 a USP 10/0 (monofilamento)
Vida media tensil	60% - 70% en 14 días 50% en 18 días 40% en 21 días
Absorción de masa	Hidrólisis 60 - 90 días Sutura Absorbible
Indicaciones	Cirugía general Cirugía gástrica Cirugía plástica Urología Ginecología Oftalmología
Código	C = Caja con 36 piezas G = Caja con 12 piezas



Safil®

Código	Descripción	Tipo de Aguja	Punta	Tamaño de Aguja	USPs Calibre	Longitud de Hebra
C1048040	VIOLET 4/0 (1,5) 70cm HR26 (M) DDP	1/2 Círculo	Ahusada / Redonda	26 mm	4/0	70 cm
C1048041	VIOLET 3/0 (2) 70cm HR26 (M) DDP	1/2 Círculo	Ahusada / Redonda	26 mm	3/0	70 cm
C1048042	VIOLET 2/0 (3) 70cm HR26 (M) DDP	1/2 Círculo	Ahusada / Redonda	26 mm	2/0	70 cm
C1048043	VIOLET 0 (3,5) 70cm HR26 (M) DDP	1/2 Círculo	Ahusada / Redonda	26 mm	0	70 cm
C1048044	VIOLET 1 (4) 70cm HR26 (M) DDP	1/2 Círculo	Ahusada / Redonda	26 mm	1	70 cm
C1048050	VIOLET 3/0 (2) 70cm HR37(M) DDP	1/2 Círculo	Ahusada / Redonda	37 mm	3/0	70 cm
C1048051	VIOLET 2/0 (3) 70cm HR37 (M) DDP	1/2 Círculo	Ahusada / Redonda	37 mm	2/0	70 cm
C1048052	VIOLET 0 (3,5) 70cm HR37 (M) DDP	1/2 Círculo	Ahusada / Redonda	37 mm	0	70 cm
C1048053	VIOLET 1 (4) 70cm HR37 (M) DDP	1/2 Círculo	Ahusada / Redonda	37 mm	1	70 cm
C1048416	VIOLET 0 (3,5) 70cm FR26(M) DDP	5/8 Círculo	Ahusada / Redonda	26 mm	0	70 cm
C1048417	VIOLET 1 (4) 70cm FR26 (M) DDP	5/8 Círculo	Ahusada / Redonda	26 mm	1	70 cm
C1049235	UNDYED 3/0 (2) 70cm DS24 (M)	3/8 Círculo	Reverso Cortante	24 mm	3/0	70 cm
C1048420	VIOLET 4/0 (1,5) 70cm DS19 (M) DDP	3/8 Círculo	Reverso Cortante	24 mm	4/0	70 cm
G1048734	VIOLET 6/0 (0,7) 45cm 2XVLM8 (M) DDP	1/4 Círculo	Lanceta / Espatulada	8 mm	6/0	45 cm
G1048735	VIOLET 5/0 (1) 45cm 2XVLM8 (M)	1/4 Círculo	Lanceta / Espatulada	8 mm	5/0	45 cm
G1048711	VI 7/0(0,5) 45cm 2XDLM6S 200MIC DDP	3/8 Círculo	Lanceta / Espatulada	6 mm	7/0	45 cm

Ácido Poliglicólico

Sutura Absorbible

Características

Estructura	Multifilamento Trenzado
Color	Incoloro
Composición química	100% Ácido Poliglicólico
Calibres	USP 7/0 a USP 2
Vida media tensil	50% en 5 días
Absorción de masa	Hidrólisis 42 días Sutura Absorbible
Indicaciones	Tejidos blandos con rápidos periodos de cicatrización
Esterilización	Óxido de etileno
Código	C = Caja con 36 piezas



Código	Descripción	Tipo de Aguja	Punta	Tamaño de Aguja	USPs Calibre	Longitud de Hebra
C0046607	UNDY 6/0 (0,7) 45cm DSMP11 (M) DDP	3/8 Círculo	Rev. Cortante micropunta	11 mm	6/0	45 cm
C0046619	UNDY 5/0 (1) 45cm DSMP13 (M) DDP	3/8 Círculo	Rev. Cortante micropunta	13 mm	5/0	45 cm
C0046213	UNDY 4/0 (1,5) 70cm DS16 (M) DDP	3/8 Círculo	Reverso Cortante	16 mm	4/0	70 cm
C0046220	UNDY 4/0 (1,5) 45cm DS19 (M) DDP	3/8 Círculo	Reverso Cortante	19 mm	4/0	45 cm
C0046235	UNDY 3/0 (2) 70cm DS24 (M) DDP	3/8 Círculo	Reverso Cortante	24 mm	3/0	70 cm
C0046041	UNDY 3/0 (2) 70cm HR26 (M) DDP	1/2 Círculo	Redonda / Ahusada	26 mm	3/0	70 cm
C0046042	UNDY 2/0 (3) 70cm HR26 (M) DDP	1/2 Círculo	Redonda / Ahusada	26 mm	2/0	70 cm
C0046595	UNDY 2/0 (3) 90cm HR37S (M) DDP	1/2 Círculo	Redonda / Ahusada Ref.	37 mm	2/0	90 cm
C0046596	UNDY 0 (3,5) 90cm HR37S (M) DDP	1/2 Círculo	Redonda / Ahusada Ref.	37 mm	0	90 cm

Gliconato

Sutura Absorbible

Características

Estructura	Monofilar
Color	Incoloro
Composición química	Gliconato
Calibres	USP 6/0 a USP 1
Vida media tensil	50% de 6 a 7 días
Absorción de masa	Hidrólisis 56 días Sutura Absorbible
Indicaciones	Tejidos blandos con rápidos periodos de cicatrización
Esterilización	Óxido de etileno
Código	C = Caja con 36 piezas



Código	Descripción	Tipo de Aguja	Punta	Tamaño de Aguja	USPs Calibre	Longitud de Hebra
C0025020	UND 6/0 (0,7) 45cm DSMP11 (M) DDP	3/8 Círculo	Rev. Cortante micropunta	11 mm	6/0	45 cm
C0025024	UND 5/0 (1) 45cm DSMP13 (M) DDP	3/8 Círculo	Rev. Cortante micropunta	13 mm	5/0	45 cm
C0025029	UND 4/0 (1,5) 45cm DSMP16 (M) DDP	3/8 Círculo	Rev. Cortante micropunta	16 mm	4/0	45 cm
C0025036	UND 4/0 (1,5) 70cm DSMP19 (M) DDP	3/8 Círculo	Rev. Cortante micropunta	19 mm	4/0	70 cm
C0025043	UND 3/0 (2) 70cm DSMP24 (M) DDP	3/8 Círculo	Rev. Cortante micropunta	24 mm	3/0	70 cm
C0025058	UND 3/0 (2) 70cm HR26 (M) DDP	1/2 Círculo	Redonda / Ahusada	26 mm	3/0	70 cm
C0025059	UND 2/0 (3) 70cm HR26 (M) DDP	1/2 Círculo	Redonda / Ahusada	26 mm	2/0	70 cm
C0025065	UND 2/0 (3) 70cm HR37S (M) DDP	1/2 Círculo	Redonda / Ahusada	37 mm	2/0	70 cm
C0025066	UND 0 (3,5) 70cm HR37S (M) DDP	1/2 Círculo	Redonda / Ahusada	37 mm	0	70 cm

Gliconato

Sutura Absorbible

Características

Estructura	Monofilar
Color	Violeta, Incoloro
Composición química	Poligliconato
Calibres	USP 6/0 (0.7 métrico) a USP 2 (5 métrico)
Vida media tensil	7 días 70% 14 días 50% 21 días 20%
Absorción de masa	Hidrólisis 60 - 90 días Sutura Absorbible
Indicaciones	Todos los tejidos blandos con un periodo de cicatrización inferior a 16 días. Especialmente indicados para estructuras anatómicas, cavidades y órganos huecos.
Código	C = Caja con 36 piezas



Monosyn®

Código	Descripción	Tipo de Aguja	Punta	Tamaño de Aguja	USPs Calibre	Longitud de Hebra
C0023635	UNDYED 3/0 (2) 70cm DSMP24(M) DDP	3/8 Círculo	Reverso Cortante micropunta	24 mm	3/0	70 cm
C0022027	VIOLET 0 (3,5) 70cm HR26 (M) DDP	1/2 Círculo	Redonda / Ahusada	26 mm	0	70 cm
C0023215	UNDYED 3/0 (2) 70cm DS24 (M) DDP	3/8 Círculo	Reverso Cortante	24 mm	3/0	70 cm
C0023214	UNDYED 4/0(1,5)70cm DS24 (M) DDP	3/8 Círculo	Reverso Cortante	24 mm	4/0	70 cm
C0022026	VIOLET 2/0 (3) 70cm HR26 (M) DDP	1/2 Círculo	Redonda / Ahusada	26 mm	2/0	70 cm
C0022046	VIOLET 2/0 (3) 70cm HR37 (M) DDP	1/2 Círculo	Redonda / Ahusada	37 mm	2/0	70 cm
C0023216	UNDYED 2/0 (3) 70cm DS24 (M) DDP	3/8 Círculo	Reverso Cortante	24 mm	2/0	70 cm
C0022458	VIOLET 1 (4) 90cm HR37S (M) DDP	1/2 Círculo	Redonda / Ahusada reforzada	37 mm	1	90 cm
C0022456	VIOLET 2/0 (3) 90cm HR37S (M) DDP	1/2 Círculo	Redonda / Ahusada reforzada	37 mm	2/0	90 cm
C0022024	VIOLET 4/0 (1.5) 70cm HR26 (M)	1/2 Círculo	Redonda / Ahusada	26 mm	4/0	70 cm
C0023204	UNDYED 4/0(1,5)45cm DS19 (M) DDP	3/8 Círculo	Reverso Cortante	19 mm	4/0	45 cm

Polidioxanona

Sutura Absorbible

Características

Estructura	Monofilar
Color	Violeta
Composición química	Polidioxanona
Calibres	USP 2 (métrico 5) a USP 7/0 (métrico 0.5)
Vida media tensil	50% en 28 días, en calibres menor o igual a 4/0 USP 50% en 35 días, en calibres mayor o igual a 3/0 USP
Absorción de masa	Hidrólisis 180 - 210 días Sutura Absorbible
Indicaciones	Aproximación de tejidos blandos, como en los casos que se requiere un tiempo prolongado; en cirugía cardiovascular pediátrica y sutura de vasos periféricos.
Código	C = Caja con 36 piezas



MonoPlus®

Código	Descripción	Tipo de Aguja	Punta	Tamaño de Aguja	USPs Calibre	Longitud de Hebra
C0024057	VIOLET 0 (3,5) 70cm HR37S (M) DDP	1/2 Círculo	Redonda / Ahusada reforzada	37 mm	0	70 cm
C0024812	VIOL 6/0(0,7) 70cm 2XDR12 (M) DDP	3/8 Círculo doble armada	Redonda / Ahusada	12 mm	6/0	70 cm
C0024026	VIOLET 2/0 (3) 70cm HR26 (M) DDP	1/2 Círculo	Redonda / Ahusada	26 mm	2/0	70 cm
C0024025	VIOLET 3/0 (2) 70cm HR26 (M) DDP	1/2 Círculo	Redonda / Ahusada	26 mm	3/0	70 cm
C0024024	VIOLET 4/0(1,5) 70cm HR26 (M) DDP	1/2 Círculo	Redonda / Ahusada	26 mm	4/0	70 cm
C0024447	VIOLET 0 (3,5) 90cm HR37 (M) DDP	1/2 Círculo	Redonda / Ahusada	37 mm	0	90 cm
C0024058	VIOLET 1 (4) 70cm HR37S (M) DDP	1/2 Círculo	Redonda / Ahusada reforzada	37 mm	1	70 cm
C0024027	VIOLET 0 (3,5) 70cm HR26 (M) DDP	1/2 Círculo	Redonda / Ahusada	26 mm	0	90 cm
C0024046	VIOLET 2/0 (3) 70cm HR37 (M) DDP	1/2 Círculo	Redonda / Ahusada	37 mm	2/0	90 cm
C0024055	VIOLET 3/0 (2) 70cm HR37S (M) DDP	1/2 Círculo	Redonda / Ahusada reforzada	37 mm	3/0	70 cm
C0024056	VIOLET 2/0 (3) 70cm HR37S (M) DDP	1/2 Círculo	Redonda / Ahusada reforzada	37 mm	2/0	70 cm
C0024448	VIOLET 1 (4) 90cm HR37 (M) DDP	1/2 Círculo	Redonda / Ahusada	37 mm	1	90 cm

Poli-4-hidroxibutirato

Sutura Absorbible

Características

Estructura	Monofilar
Color	Violeta
Composición química	Poli-4-hidroxibutirato
Calibres	USP 1, 0 y 2/0
Vida media tensil	50% en 90 días 0% en 180 días
Absorción de masa	Hidrólisis 13 meses (395 días) Sutura Absorbible
Indicaciones	Cierre de pared abdominal
Esterilización	Óxido de etileno
Código	B = Caja con 24 piezas



MonoMax®

Código	Descripción	Tipo de Aguja	Punta	Tamaño de Aguja	USPs Calibre	Longitud de Hebra
B0041006	VIOLET 1(4) 150cm FRT65 LOOP (M) DDP	5/8 Círculo	Trocar / Diamante	65 mm	1	150 cm con loop
B0041119	VIOLET 1(4) 150cm HR48 LOOP (M) DDP	1/2 Círculo	Redonda / Ahusada	48 mm	1	150 cm con loop
B0041137	VIOLET 0 (3,5) 90cm HR48 (M) DDP	1/2 Círculo	Redonda / Ahusada	48 mm	0	90 cm
B0041015	VIOLET 2/0 (3) 70cm HR37 (M) DDP	1/2 Círculo	Redonda / Ahusada	37 mm	2/0	70 cm
B0041024	VIOLET 0 (3,5) 90cm HR37 (M) DDP	1/2 Círculo	Redonda / Ahusada	37 mm	0	90 cm
B0041025	VIOLET 1 (4) 90cm HR37 (M) DDP	1/2 Círculo	Redonda / Ahusada	37 mm	1	90 cm
B0041147	VIOLET 0(3,5) 150cm HR65LOOP (M)DDP	1/2 Círculo	Redonda / Ahusada	65 mm	0	150 cm con loop
B0041194	VIOLET 1 (4) 90cm HRT40S (M) DDP	1/2 Círculo	Trocar / Diamante reforzada	40 mm	1	90 cm
B0041184	VIOLETO(3,5) 150cm HRT40SLOOP (M) DDP	1/2 Círculo	Trocar / Diamante reforzada	40 mm	0	150 cm con loop
B0041212	VIOLET 1 (4) 90cm HRT43S (M) DDP	1/2 Círculo	Trocar / Diamante reforzada	43 mm	1	90 cm
B0041240	VIOLET 0 (3,5) 90cm HRT48 (M) DDP	1/2 Círculo	Trocar / Diamante	48 mm	0	90 cm
B0041241	VIOLET 1 (4) 90cm HRT48 (M) DDP	1/2 Círculo	Trocar / Diamante	48 mm	1	90 cm

Poli (glicolido-Co-L-Lactido) PGLA

Sutura Absorbible

Características

Estructura	Multifilamento trenzado
Color	Violeta
Composición química	90/10 Poli (Glicolido-Co-L-Lactido)
Calibres	USP 8/0 a USP 2
Vida media tensil	21 días 50%
Absorción de masa	Hidrólisis 56 - 70 días Sutura Absorbible
Indicaciones	Cirugía general Cirugía gástrica Cirugía plástica Urología Ginecología Oftalmología
Código	C = Caja con 36 piezas G = Caja con 12 piezas



Novosyn®

Código	Descripción	Tipo de Aguja	Punta	Tamaño de Aguja	USPs Calibre	Longitud de Hebra
C0068040	VIOLET 4/0 (1,5) 70cm HR26 (M) DDP	1/2 Círculo	Ahusada / Redonda	26 mm	4/0	70 cm
C0068041	VIOLET 3/0 (2) 70cm HR26 (M) DDP	1/2 Círculo	Ahusada / Redonda	26 mm	3/0	70 cm
C0068042	VIOLET 2/0 (3) 70cm HR26 (M) DDP	1/2 Círculo	Ahusada / Redonda	26 mm	2/0	70 cm
C0068043	VIOLET 0 (3,5) 70cm HR26 (M) DDP	1/2 Círculo	Ahusada / Redonda	26 mm	0	70 cm
C0068044	VIOLET 1 (4) 70cm HR26 (M) DDP	1/2 Círculo	Ahusada / Redonda	26 mm	1	70 cm
C0068050	VIOLET 3/0 (2) 70cm HR37 (M) DDP	1/2 Círculo	Ahusada / Redonda	37 mm	3/0	70 cm
C0068051	VIOLET 2/0 (3) 70cm HR37 (M) DDP	1/2 Círculo	Ahusada / Redonda	37 mm	2/0	70 cm
C0068052	VIOLET 0 (3,5) 70cm HR37 (M) DDP	1/2 Círculo	Ahusada / Redonda	37 mm	0	70 cm
C0068053	VIOLET 1 (4) 70cm HR37 (M) DDP	1/2 Círculo	Ahusada / Redonda	37 mm	1	70 cm
C0068416	VIOLET 0 (3,5) 70cm FR26 (M) DDP	5/8 Círculo	Ahusada / Redonda	26 mm	0	70 cm
C0068417	VIOLET 1 (4) 70cm FR26 (M) DDP	5/8 Círculo	Ahusada / Redonda	26 mm	1	70 cm
C0068235	VIOLET 3/0 (2) 70cm DS24 (M) DDP	3/8 Círculo	Reverso Cortante	24 mm	3/0	70 cm
C0068420	VIOLET 4/0 (1,5) 70cm DS19 (M) DDP	3/8 Círculo	Reverso Cortante	24 mm	4/0	70 cm
G0068734	VIOLET 6/0(0,7) 45cm 2XVLM8 (M) DDP	1/4 Círculo	Lanceta / Espatulada	8 mm	6/0	45 cm
G0068735	VIOLET 5/0 (1) 45cm 2XVLM8 (M) DDP	1/4 Círculo	Lanceta / Espatulada	8 mm	5/0	45 cm

Catgut

Sutura Absorbible

Características

Estructura	Monofilar
Color	Café
Composición química	Colágeno natural purificado recubierto (sin alcohol)
Calibres	5/0 a 3 USP
Vida media tensil	50% en 14 días
Absorción de masa	Absorción enzimática Sutura Absorbible
Indicaciones	Cirugía gastrointestinal Mucosas Ginecología Urología
Esterilización	Óxido de etileno
Código	C = Caja con 36 piezas B = Caja con 24 piezas

Código	Descripción	Tipo de Aguja	Punta	Tamaño de Aguja	USPs Calibre	Longitud de Hebra
B0560545	CHROM 1 (5) 75cm HR37 VE NCE	1/2 Círculo	Redonda / Ahusada	37 mm	1	75 cm
B0560537	CHROM 0 (4) 75cm HR37 VE NCE	1/2 Círculo	Redonda / Ahusada	37 mm	0	75 cm
B0560529	CHROM 2/0 (3.5) 75cm HR37 VE NCE	1/2 Círculo	Redonda / Ahusada	37 mm	2/0	75 cm
B0560421	CHROM 3/0 (3) 75cm HR26 VE NCE	1/2 Círculo	Redonda / Ahusada	26 mm	3/0	75 cm
B0560430	CHROM 2/0 (3.5) 75cm HR26 VE NCE	1/2 Círculo	Redonda / Ahusada	26 mm	2/0	75 cm
C0660418	CHROM 4/0 (2) 75cm HR26 NCE DDP	1/2 Círculo	Redonda / Ahusada	26 mm	4/0	75 cm
C0660540	CHROM 1 (5) 75cm HR37 NCE DDP	1/2 Círculo	Redonda / Ahusada	37 mm	1	75 cm
C0660531	CHROM 0 (4) 75cm HR37 NCE DDP	1/2 Círculo	Redonda / Ahusada	37 mm	0	75 cm
C0660523	CHROM 2/0 (3.5) 75cm HR37 NCE DDP	1/2 Círculo	Redonda / Ahusada	37 mm	2/0	75 cm
C0660434	CHROM 2/0 (3.5) 75cm HR26 NCE DDP	1/2 Círculo	Redonda / Ahusada	26 mm	2/0	75 cm
C0660426	CHROM 3/0 (3) 75cm HR26 NCE DDP	1/2 Círculo	Redonda / Ahusada	26 mm	3/0	75 cm
C0660515	CHROM 3/0 (3) 75cm HR37 NCE DDP	1/2 Círculo	Redonda / Ahusada	37 mm	3/0	75 cm
C0650439	PLAIN 2/0 (3.5) 75cm HR26 NCE DDP	1/2 Círculo	Redonda / Ahusada	26 mm	2/0	75 cm

Engrapadora de piel

Manipler® AZ

Genera mínima reacción tisular, asegurando un cierre seguro de la incisión, reduciendo así los tiempos de cirugía y anestesia.

- Grapadora estéril desechable (un sólo uso)
- Superior calidad de grapas de acero inoxidable SUS316L
- Pre-cargada con 35 grapas
- Tamaño de grapa de 6.9 mm x 3.6 mm
- Esterilización por óxido de etileno

Código	Descripción	Presentación
783100	Manipler AZ	6 grapadoras

Quita Grapas

Capaz de extraer cualquier tipo de grapas disponibles en el mercado.

- Elaborado de polimero
- Envase estéril
- Diseño ergonómico
- No re-esterilizable

Código	Descripción	Presentación
783101	Quita Grapa Desechable	6 Quita Grapas
783102	Quita Grapa Reutilizable	1 Quita Grapas



Adhesivo tisular

Histoacryl®

Adhesivo tisular para el cierre de heridas, a base de n-butil-2-cianocrilato. Presentación en ampoyeta desechable de 0.5 ml color azul.

- Indoloro, ya que evita el uso de agujas o anestesia local
- Fácil y rápido de usar
- Resistente al agua
- Genera una barrera antibacterial
- Cierre de heridas en segundos

Indicaciones:

- Cierre de heridas menores a 3 cm
- Fijación de mallas para hernia
- Embolización para varices esofágicas
- Embolizaciones en procedimientos de neuro-radiología

Código	Descripción	Presentación
1050052	Histoacryl blue 0,5 ml	5 piezas



Hemostáticos

Lyostypt®

A base de colágeno de bovino para sangrados moderados.

- Hemostasia en segundos, ya que actúa en la 1ra fase de la cascada de coagulación
- Absorbible en 3 semanas aproximadamente
- Puede permanecer en el paciente
- Utilizado en todo tipo de técnica quirúrgica
- Se puede combinar con fibrina o antibióticos



Código	Tamaño	Presentación
1069128	3 x 5 cm	12 piezas
1069152	5 x 8 cm	6 piezas
1069209	10 x 12 cm	4 piezas
1069306	5 x 30 cm	4 piezas

Gelita®

Espónja seca blanda, de gelatina de porcino para sangrados venosos, capilares y/o parenquimatosos.

- Alta capacidad de absorción
- Absorción en tres semanas
- Adherencia en lugares de difícil acceso
- Posible combinación con soluciones antibióticas
- Absorbe hasta 54 veces su peso
- Excelente compatibilidad con tejidos



Código	Tamaño	Presentación
2070014	1 x 1 x 1 cm	10 piezas
2070103	1 x 1 x 1 cm	50 piezas
2070154	1.5 x 1.5 x 1 cm	50 piezas
2070600	8 x 5 x 1 cm	10 piezas
2070707	8 x 2 x 1 cm	10 piezas

Cera para huesos

Bone Wax®

- Cera de abeja 70% y vaselina 30% (pasta de Beck)
- Barra suave
- Ablandado fácil y manual
- No se absorbe

Indicaciones

- Cirugía torácica
- Ortopedia
- Cirugía dental
- Cirugía maxilofacial



Código	Descripción	Presentación
1029754	Cera para Huesos 2.5g	24 piezas

Electrocirugía

Placas para paciente

Código	Descripción	Presentación
GK083	Placa para niños Max. 250 W menos de 15 kg	Paquete c/ 25 pzas
GK084	Placa de electrodo neutro dividida para niños	Paquete c/ 25 pzas
GK080	Placa de electrodo neutro para adultos	Paquete c/ 25 pzas
GK081	Placa de electrodo neutro dividido para adulto	Paquete c/ 25 pzas
GK091	Placa de electrodo neutro dividido para adulto	Paquete c/ 50 pzas
GK101	Placa de electrodo neutrodividido para adulto	Paquete c/ 50 pzas
GK083	Electrodo neutro para adulto	Paquete c/ 50 pzas
GK0107	Placa de electrodo neutro universal dividida	Paquete c/ 50 pzas

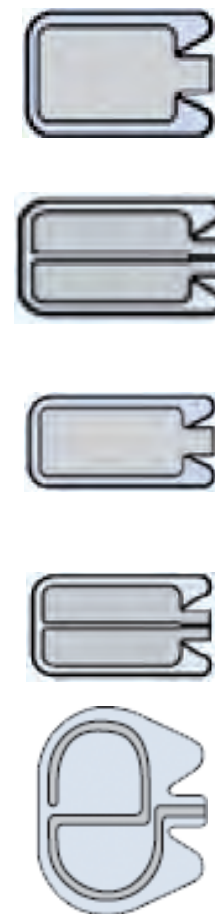

Electrodos Desechables

Código	Descripción	Longitud	Presentación
GN211	Mango de un uso con cable de 3 mm, conector de 3 pines compatible con Conmed, Valleylab, Erbe VIO, GN300, GN350, GN360 y GN640		Paquete c/ 50 pzas
GK164R	Electrodo esférico compatible con mango GN211	70 mm	Paquete c/ 50 pzas
GK165SU	Electrodo con punta de aguja compatible con mango GN211	70 mm	Paquete c/ 50 pzas



Electrodos de Gancho | Bola

Código	Descripción	Longitud	Presentación
GK432R		120 mm	Paquete c/ 5 pzas



GK433R		120 mm	Paquete c/ 5 pzas
--------	--	--------	-------------------



GK434R		120 mm	Paquete c/ 5 pzas
--------	--	--------	-------------------



GK436R		50 mm	Paquete c/ 5 pzas
--------	--	-------	-------------------



GK435R	Electrodo de punta esférica	120 mm	Paquete c/ 5 pzas
--------	-----------------------------	--------	-------------------



GN236	Mango de electrodo reusable con 2 botones de activación		
-------	---	--	--



Aesculap®
Pinza Bipolar



Laparoscopia e Instrumental Desechable

¡Experimenta la Nueva Generación de Trocares Aesculap!

Conveniente

Especialmente fácil de manejar y que reúne todos los requisitos de un sistema de trocares.

Seguro

La seguridad del paciente y del usuario es esencial para obtener un adecuado desempeño.

Funcional

Gracias a su suministro estéril, a su transparencia a los rayos-X y al ligero peso del sistema.

Ahorro de espacio

Posible por medio de su diseño fino y delgado.

Firme en la pared abdominal

Crucial al cambiar de instrumentos y durante los procedimientos intra-operatorios.

Mínima fricción de instrumentos

Para reducir la fatiga del trabajo.



Trocates desechables \varnothing 5 mm

Trocar liso con punzón

Código	Longitud	Llave	Presentación
EK210SU	60 mm	✓	Paq. con 6 piezas
EK214SU	110 mm	✓	Paq. con 6 piezas
EK218SU	150 mm	✓	Paq. con 6 piezas

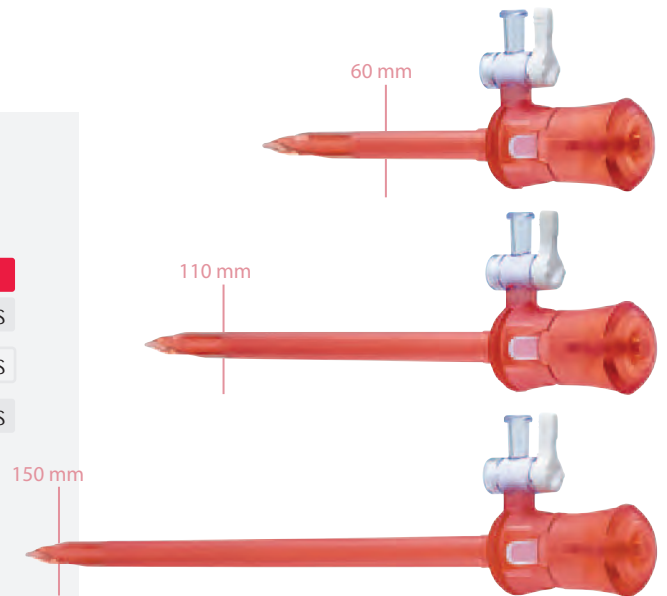

Trocar estriado con punzón

Código	Longitud	Llave	Presentación
EK212SU	110 mm	✓	Paq. con 6 piezas
EK216SU	150 mm	✓	Paq. con 6 piezas

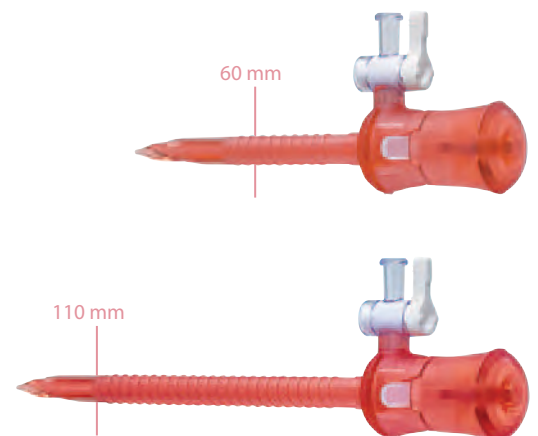

Trocar liso

Código	Longitud	Llave	Presentación
EK111SU	60 mm		Paq. con 6 piezas
EK115SU	110 mm		Paq. con 6 piezas
EK110SU	60 mm	✓	Paq. con 6 piezas
EK114SU	110 mm	✓	Paq. con 6 piezas
EK118SU	150 mm	✓	Paq. con 6 piezas

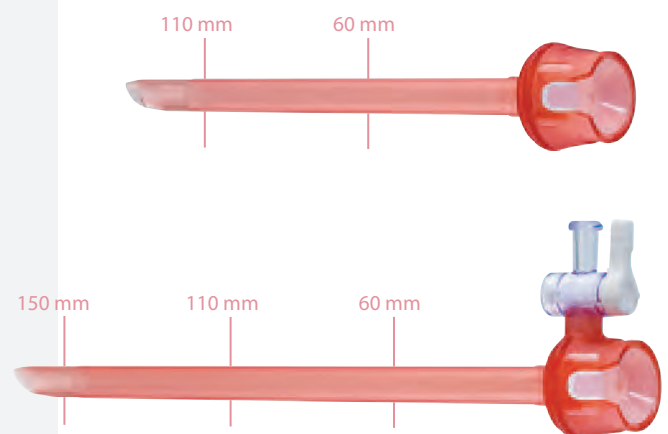

Trocar estriado

Código	Longitud	Llave	Presentación
EK113SU	60 mm		Paq. con 6 piezas
EK117SU	110 mm		Paq. con 6 piezas
EK112SU	60 mm	✓	Paq. con 6 piezas
EK116SU	110 mm	✓	Paq. con 6 piezas

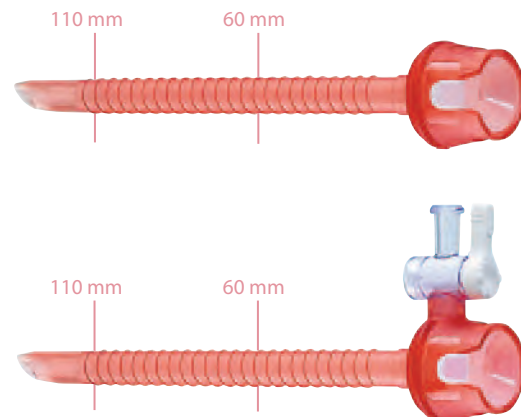

Punzón

Código	Longitud	Llave	Presentación
EK148SU	60 mm		Paq. con 6 piezas
EK149SU	110 mm		Paq. con 6 piezas
EK150SU	150 mm		Paq. con 6 piezas

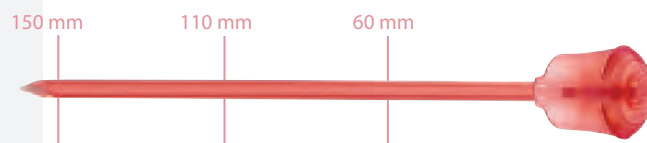

Trocars desechables ø 10 mm

Trocar liso con punzón

Código	Longitud	Llave	Presentación
EK224SU	110 mm	✓	Paq. con 6 piezas
EK228SU	150 mm	✓	Paq. con 6 piezas

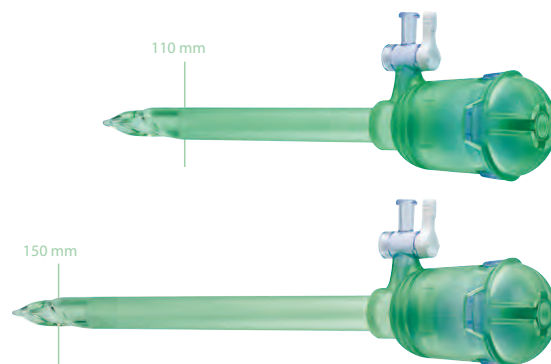

Trocar estriado con punzón

Código	Longitud	Llave	Presentación
EK226SU	110 mm		Paq. con 6 piezas



Trocar liso

Código	Longitud	Llave	Presentación
EK124SU	110 mm	✓	Paq. con 6 piezas
EK128SU	150 mm	✓	Paq. con 6 piezas

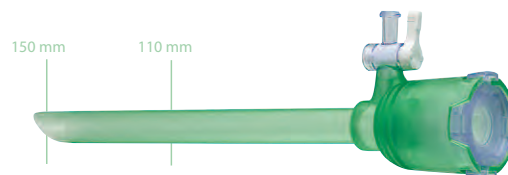

Trocar estriado

Código	Longitud	Llave	Presentación
EK126SU	110 mm	✓	Paq. con 6 piezas



Punzón

Código	Longitud	Llave	Presentación
EK159SU	110 mm		Paq. con 6 piezas
EK160SU	150 mm		Paq. con 6 piezas

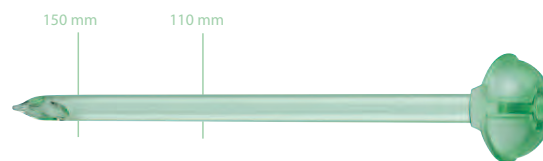

Trocares desechables ø 12 mm

Trocar liso con punzón

Código	Longitud	Llave	Presentación
EK234SU	110 mm	✓	Paq. con 6 piezas
EK238SU	150 mm	✓	Paq. con 6 piezas

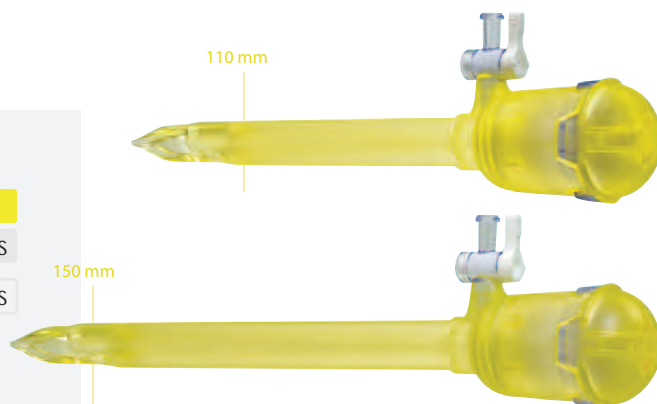

Trocar estriado con punzón

Código	Longitud	Llave	Presentación
EK236SU	110 mm	✓	Paq. con 6 piezas

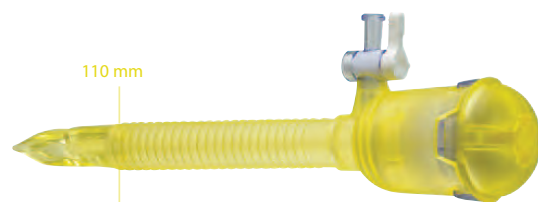

Trocar liso

Código	Longitud	Llave	Presentación
EK134SU	110 mm	✓	Paq. con 6 piezas
EK138SU	150 mm	✓	Paq. con 6 piezas

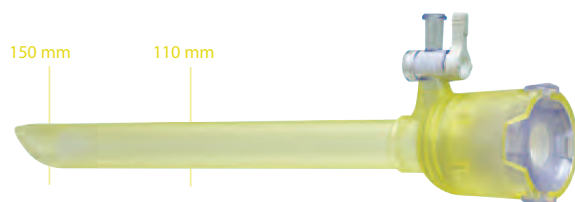

Trocar estriado

Código	Longitud	Llave	Presentación
EK136SU	110 mm	✓	Paq. con 6 piezas



Punzón

Código	Longitud	Llave	Presentación
EK169SU	110 mm		Paq. con 6 piezas
EK170SU	150 mm		Paq. con 6 piezas

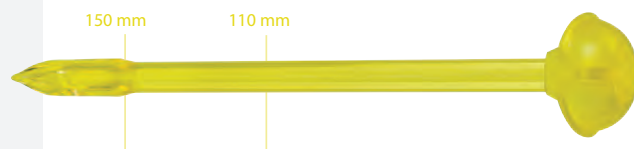

Membranas

Membrana desechable para trócares de \varnothing 5 mm

Código	Presentación
EK001SU	Paq. con 20 piezas

Membrana desechable para trócares de \varnothing 10 mm y \varnothing 12 mm con reductor de 5 mm integrado

Código	Presentación
EK002SU	Paq. con 20 piezas



Aguja de véres para insuflación

Aguja de \varnothing 2.1 mm con longitud de 120 mm

Código	Longitud	Presentación
EJ995	120 mm	Paq. con 20 piezas

Aguja de \varnothing 2.1 mm con longitud de 150 mm

Código	Longitud	Presentación
EJ996	150 mm	Paq. con 20 piezas



Aesculap®

Consumibles para Equipo de Laparoscopia

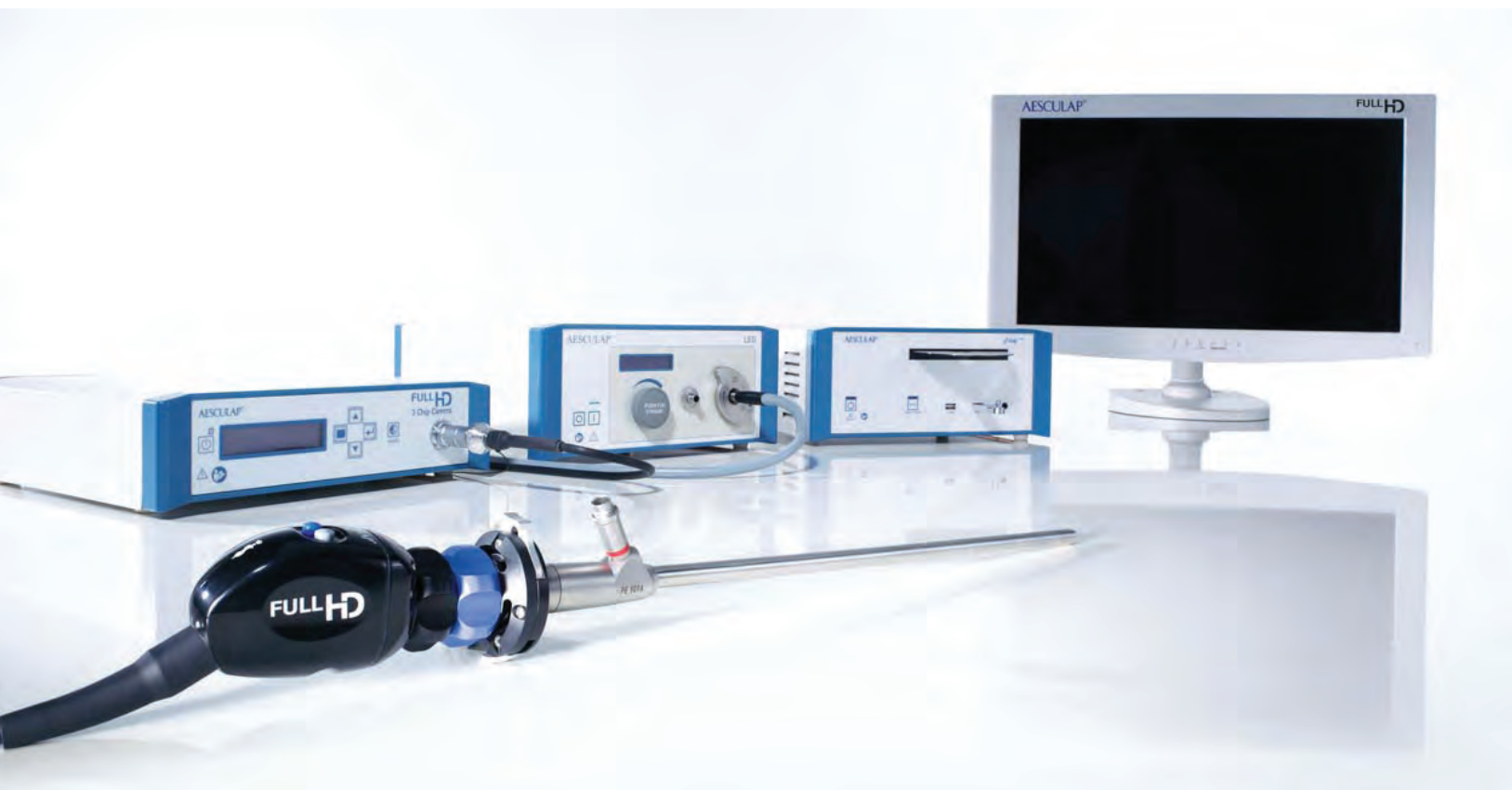

¡Descubre la oferta para **procedimientos de mínima invasión** que **B. Braun** tiene para ti!

Desde hace décadas, **Aesculap** ha estado presente en el desarrollo de técnicas endoscópicas, especialmente en el área de instrumental, innovando constantemente.

Los valores que impulsan cada uno de los desarrollos han sido la gran calidad de los productos, su ergonomía y eficacia y, por sobre todo, la satisfacción del cliente.

Adicionalmente se ha prestado especial atención a atributos como son un diseño inteligente e inconfundible y un manejo intuitivo del instrumental.

Atributos todos que están presentes en la gama **AdTec®** y en las actualizaciones de sus mangos que aseguran su compatibilidad con los instrumentos disponibles en el mercado.

Adicionalmente, **Aesculap** ofrece un amplio paquete de servicios que van desde la consulta y planificación, pasando por el análisis y reparación de instrumental, hasta cursos y certificaciones.

Aesculap es siempre su mejor aliado.



AdTec® monopolar

Desechables completos

Código	Descripción	Diámetro	Longitud	Presentación
PO840SU	Tijera METZENBAUM punta curva a la izquierda	5 mm	310 mm	Caja con 5 piezas
PO841SU	Pinza de graspeo y disección MERYLAND	5 mm	310 mm	Caja con 5 piezas
PO842SU	Pinza GRASPER con cremallera desactivable	5 mm	310 mm	Caja con 5 piezas
PO843SU	Pinza GRASPER fenestrada con cremallera desactivable	5 mm	310 mm	Caja con 5 piezas
PO844SU	Pinza de graspeo BABCOCK con cremallera desactivable	5 mm	310 mm	Caja con 5 piezas
PO845SU	Pinza de graspeo BABCOCK con cremallera desactivable	10 mm	310 mm	Caja con 5 piezas



Semi - Desechables (mango reutilizable)

Código	Descripción	Diámetro	Longitud	Presentación
PO885SU	Vastago de tijera curva de punta fina	5 mm	310 mm	Caja con 10 piezas
PO886	Vastago tijera de gancho	5 mm	310 mm	Caja con 10 piezas
PO887	Vastago de tijera mini- METZENBAUM	5 mm	310 mm	Caja con 10 piezas
PO888	Vastago de tijera METZENBAUM	5 mm	310 mm	Caja con 10 piezas
PO889	Vastago de tijera curva METZENBAUM	5 mm	420 mm	Caja con 10 piezas
PO958R	Mango monopolar reutilizable sin cremallera			
PO959R	Mango monopolar reutilizable con cremallera			
PO891SU	Vastago de pinza de disección MARYLAND	5 mm	310 mm	Caja con 10 piezas
PO892SU	Vastago de pinza BOCA LUCIO	5 mm	310 mm	Caja con 10 piezas
PO893SU	Vastago de pinza de graspeo atraumatica universal	5 mm	310 mm	Caja con 10 piezas
PO894SU	Vastago de pinza de graspeo BABCOCK	5 mm	310 mm	Caja con 10 piezas



AdTec® bipolar

Desechables completos

Código	Descripción	Diámetro	Longitud	Presentación
PL700	Tijera METZEMBAUM punta curva a la izquierda	5 mm	310 mm	Caja con 6 piezas
PL701	Pinza de sujecion y diseccion MARYLAND fenestrada	5 mm	310 mm	Caja con 6 piezas
PL702SU	Pinza de sujecion y diseccion MARYLAND	5 mm	310 mm	Caja con 6 piezas
PL703SU	Pinza de sujecion MACRO	5 mm	310 mm	Caja con 6 piezas



BIPOLAR ComBI

Código	Descripción	Diámetro	Longitud	Presentación
PO800SU	Instrumento de corte y coagulación. Mango ergonómico con gatillo integrado que permite un cambio rápido y fácil de la fuerza de agarre a la función de tijera.	5 mm	310 mm	Caja con 6 piezas



Cable Bipolar Desechable

Código	Descripción	Diámetro	Compatibilidad	Presentación
GK290SU	Cable desechable bipolar de 22 mm	4 mm	Dolly, EMC, ERBE Int.	
GK291SU	Cable desechable bipolar de 28.6 mm	4 mm	Aesculap, BOMA, EMC, Lamidey, Söring, Valleylab, ERBE	
GK292SU	Cable desechable bipolar de 38 mm	4 mm	Codman (CMC II, CMC III)	Caja con 10 piezas

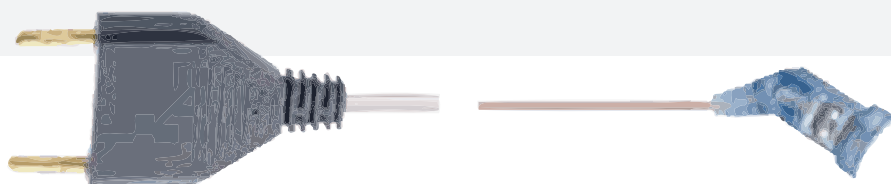

Clips de titanio para ligaduras

Clips para ligadura

Código	Descripción	Medidas	Cartuchos	Clips x cartucho	Total de Clips
PL565T	Clip para ligadura chico	4.0 x 3.1 mm	30	6 piezas	180 piezas
PL566T	Clip para ligadura chico Cardiopack	4.0 x 3.1 mm	8	24 piezas	192 piezas
PL567T	Clip para ligadura mediano	6.2 x 4.9 mm	30	6 piezas	180 piezas
PL568T	Clip para ligadura mediano - largo	8.1 x 7.9 mm	20	6 piezas	120 piezas
PL561T	Clip para ligadura largo	11.0 x 10.7 mm	20	6 piezas	120 piezas

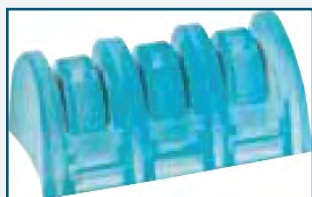

Aplicadores de clips

Aplicadores de clips para cirugía de mínima invasión

Código	Descripción	Longitud	Ángulo
PL540R	Pinza de aplicación para clips medium	330 mm	10 mm
PL503R	Pinza de aplicación para clips medium-large	330 mm	10 mm
PL528R	Pinza de aplicación de clips large	330 mm	12 mm

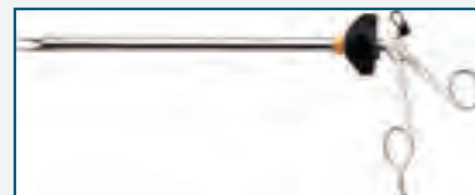
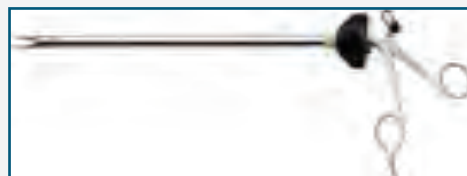
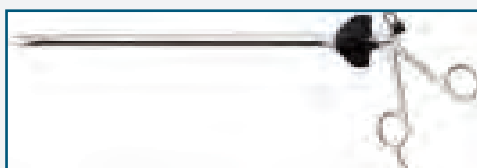

Challenger® Ti

Aplicador de clips

- Hecho de titanio puro para una mejor biocompatibilidad
- Gran superficie de contacto del clip para una aplicación y sujeción segura
- Evita eficazmente el deslizamiento del tejido
- Diseño modular para un fácil y seguro montaje, esterilización y limpieza
- Mango ergonómico que permite una rápida colocación de la carga estéril

Challenger® Ti (mecánica)

Código	Descripción	Diámetro	Longitud
PL512R	aplicador de clips small	5 mm	310 mm
PL600R	aplicador de clips small	5 mm	205 mm

Código	Descripción	Diámetro	Longitud
PL506R	aplicador de clips medium large	10 mm	370 mm
PL508R	aplicador de clips medium large	10 mm	260 mm

Challenger® Ti - P (neumática)

Código	Descripción	Diámetro	Longitud
PL603R	aplicador de clips small	5 mm	205 mm
PL604R	aplicador de clips small	5 mm	310 mm

Código	Descripción	Diámetro	Longitud
PL606R	aplicador de clips medium large	10 mm	370 mm
PL608R	aplicador de clips medium large	10 mm	260 mm

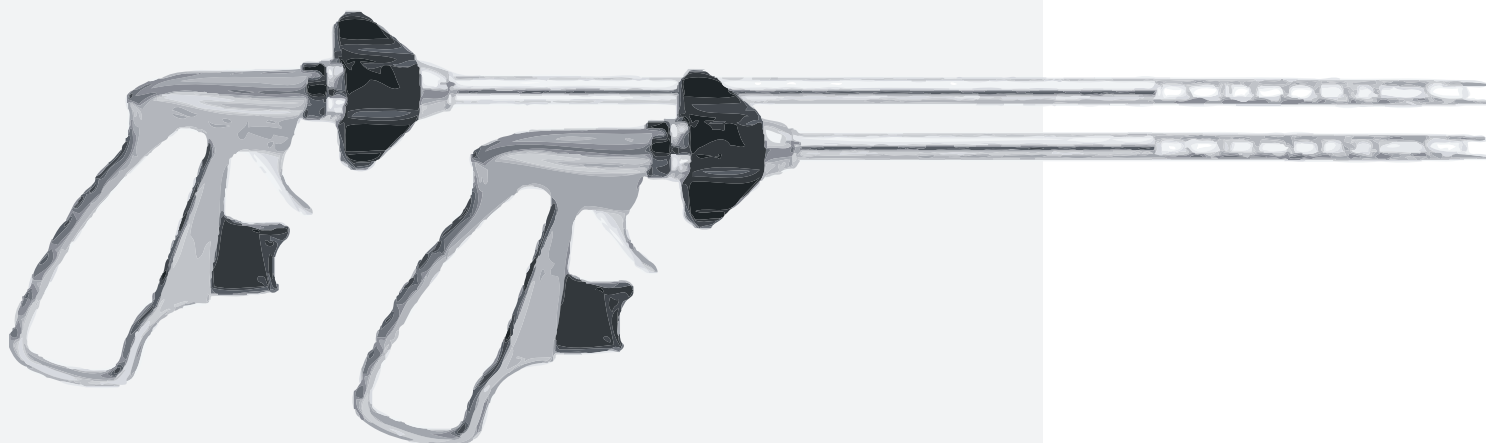

Cartuchos de clips

Challenger® Ti

Código	Descripción	Medida	Presentación
PL572T	cartucho de aplicador de clips SM	4.5 x 4.0 mm	12 cartuchos c/12 clips c/u
PL569T	cartucho de aplicador de clips ML	8.1 X 7.9 mm	12 cartuchos c/8 clips c/u



Challenger® Ti-P

Código	Descripción	Medida	Presentación
PL574T	cartucho de aplicador de clip SM y cilindro de CO2	4.5 x 4.0 mm	12 cartuchos c/12 clips c/u y 12 cilindros CO2
PL579T	cartucho de aplicador de clip ML y cilindro de CO2	8.1 x 7.9 mm	12 cartuchos c/8 clips c/u y 12 cilindros CO2



Sistemas de insuflación

Código	Descripción	Diámetro	Longitud	Presentación
PG012	Manguera de insuflación desechable con filtro de CO2 con conector ISO estándar 15/22 mm y 15 mm. Para insufladores PG060, PG080, PG081 y PG120	9 mm	3000 mm	
PG018	Filtro hidrofóbico CO2 para insufladores PG009, PG010, PG016, PG017			Paquete c/ 10 pzas
PG019	Filtro de CO2 para insufladores PG060, PG080, PG081, PG120 para conector estándar ISO (conector 15/22-15 mm)			Paquete c/ 25 pzas

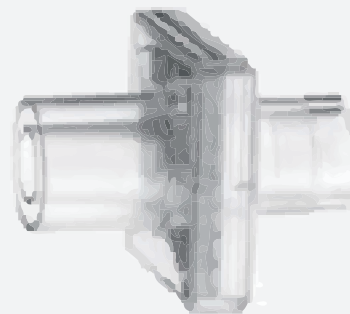
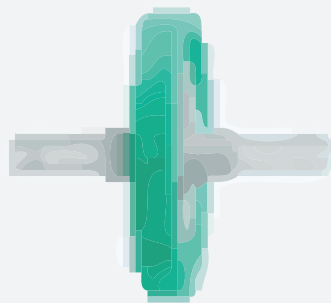
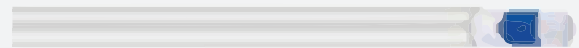
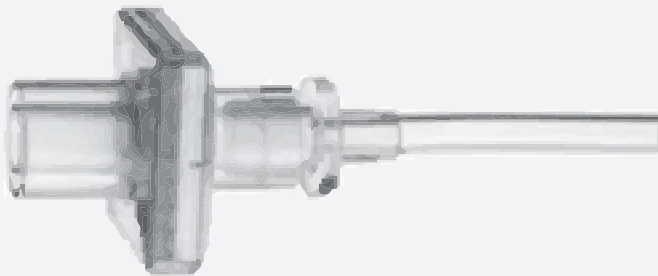

Cánulas de succión e irrigación

Código	Descripción	Diámetro	Longitud	Presentación
PG032SU (Tipo L)	Cánulas monopolares de succión e irrigación	5 mm	340 mm	Paquete c/ 6 pzas
PG033SU (Tipo espátula)	Cánulas monopolares de succión e irrigación	5 mm	340 mm	Paquete c/ 6 pzas
PG035SU	Cánula monopolar para coagulación	5 mm	340 mm	Paquete c/ 6 pzas

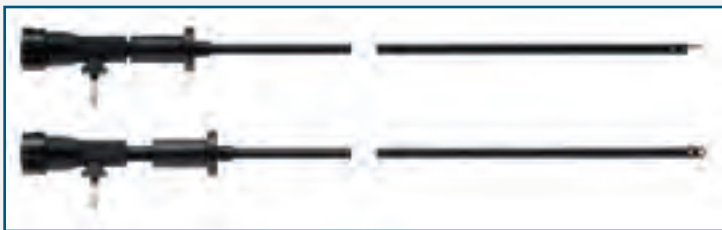

Tipo "L"

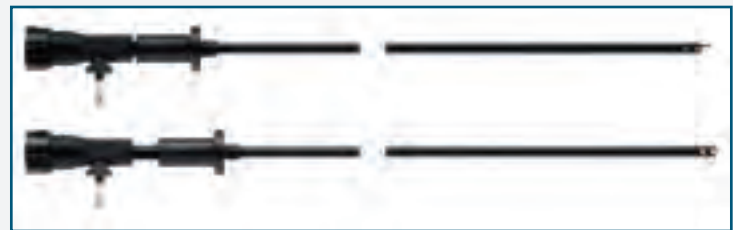

Tipo espátula

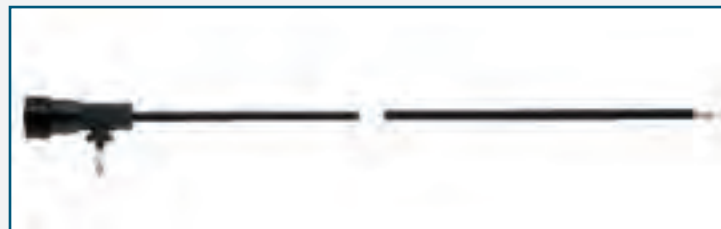

Código	Descripción	Diámetro	Longitud	Presentación
PG042R	Cánula desechable de succión e irrigación	5 mm	330 mm	Paquete c/ 6 pzas
PG043R	Cánula desechable de succión e irrigación	5 mm	450 mm	Paquete c/ 6 pzas
PG041R	Cánulas para succión e irrigación reutilizables	3.5 mm	310 mm	Paquete c/ 1 pza
PG038R	Cánulas para succión e irrigación reutilizables	5 mm	330 mm	Paquete c/ 1 pza
PG039R	Cánulas para succión e irrigación reutilizables	10 mm	330 mm	Paquete c/ 1 pza

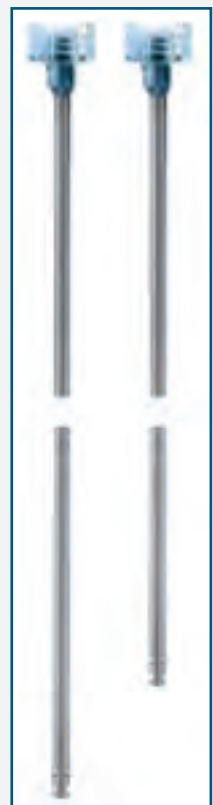

Sistemas de tubos

Sistema de Succión e Irrigación por Gravedad

Código	Descripción	Longitud	Presentación
PG036SU	Instrumento de succión / irrigación laparoscópico 5 mm / 330 mm	3000 mm	Paquete c/ 10 pzas



Código	Descripción	Longitud	Presentación
PG037SU	Válvula de succión / irrigación compatible con canulas	3000 mm	Paquete c/ 10 pzas



Sistema de Irrigación Universal

Código	Descripción	Longitud	Presentación
PG072SU	Set de mangueras desechables con membrana de presión compatible con PG055 y PG070	4500 mm	Paquete c/ 10 pzas
PG073SU	Set de mangueras desechables con membrana de presión compatible con PG055 y PG070	4500 mm	Paquete c/ 10 pzas



Código	Descripción	Longitud	Presentación
PG074SU	Set de mangueras desechables compatible con bomba de irrigación a presión PG070. Cuenta con membrana de presión integrada, con trompeta de succión e irrigación, código de color para succión e irrigación. Válvula transparente, compatible con cánulas.	4500 mm	Paquete c/ 10 pzas
PG075SU	Set de mangueras desechables compatible con bomba de irrigación a presión PG070. Cuenta con membrana de presión integrada, con trompeta de succión e irrigación, código de color para succión e irrigación. Válvula transparente, compatible con cánulas.	4500 mm	Paquete c/ 10 pzas



Código	Descripción	Longitud	Presentación
PG122SU	Set de tubos desechables con trompeta de succión e irrigación con punzón y pieza de mano, compatible con PG130 y PG145, con membrana de presión, código de color en botones, válvula transparente, compatible con cánulas.	4500 mm	Paquete c/ 10 pzas
PG123SU	Set de tubos desechables con trompeta de succión e irrigación con punzón y pieza de mano, compatible con PG130 y PG145, con membrana de presión, código de color en botones, válvula transparente, compatible con cánulas.	4500 mm	Paquete c/ 10 pzas



Sistema de Irrigación Universal

Código	Descripción	Longitud	Presentación
PG132SU	Set de tubos desechables compatible con bombas PG130 y PG145, con punzones LuerLock con membrana de presión	4500 mm	Paquete c/ 10 pzas

PG133SU	Set de tubos desechables compatible con bombas PG130 y PG145, con punzones LuerLock con membrana de presión	4500 mm	Paquete c/ 10 pzas
---------	---	---------	--------------------

Código	Descripción	Longitud	Presentación
PG134SU	Set de tubos desechables, compatibles con bomba PG130 y PG145, con membrana de presión	4500 mm	Paquete c/ 10 pzas + 1 adicional

PG135SU	Set de tubos desechables, compatibles con bomba PG130 y PG145, con membrana de presión	4500 mm	Paquete c/ 10 pzas + 1 adicional
---------	--	---------	----------------------------------

Código	Descripción	Longitud	Presentación
PG136	Set de tubos compatible con bomba PG130 y PG145	1650 mm	Paquete c/ 10 pzas

PG137	Set de tubos compatible con bomba PG130 y PG145	1650 mm	Paquete c/ 10 pzas
-------	---	---------	--------------------

Código	Descripción	Longitud	Presentación
PG138SU	Tubo Y para artroscopia compatible con PG145	3000 mm	Paquete c/ 10 pzas

PG139	Tubo de vacío sin filtro compatible con PG145 reutilizable	2000 mm	Paquete c/ 10 pzas
-------	--	---------	--------------------



Bolsas para desechos orgánicos

Código	Descripción	Medidas	Presentación
EJ025SU	Bolsa simple de bajo costo, para un volúmen de 200 ml	76 x 150 mm	Paquete c/ 20 pzas
EJ026SU	Bolsa de recolección con cable de memoria, fácil abertura intra-abdominal, para un volúmen de 210 mm	85 x 160 mm	Paquete c/ 10 pzas
EJ023SU	Bolsa con auto-apertura con anillo de metal, puede abrir, cerrar y ser extraída durante la cirugía. Volúmen de 260 ml	90 x 150 mm	Paquete c/ 5 pzas
EJ024SU	Volúmen de la bolsa 720 ml	130 x 170 mm	Paquete c/ 5 pzas



Funda para cámara y antiempañante

Código	Descripción	Diámetro	Longitud	Presentación
JG904	Bolsa estéril para cámara	15 cm	250 cm	Paquete c/ 25 pzas
JG908SU	Sterile Camera Drape	15 cm	250 mm	Paquete c/ 10 pzas
JG910	Solucion para limpiar el empañamiento de endoscopios			Paquete c/ 10 pzas

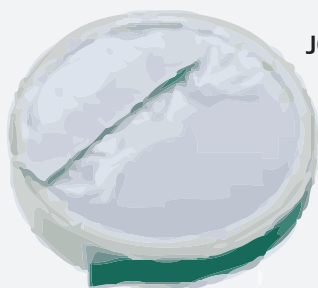

JG904

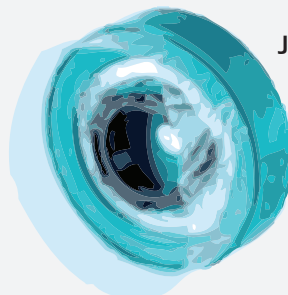

JG908SU



JG910

Aesculap®
Consumibles para
Torre Laparoscópica



Sistemas de Poder

¡Conoce todas las posibilidades en **sistemas de poder** que **Aesculap** tiene para tí!

El éxito de una operación depende en gran medida de las herramientas utilizadas.

Por esa razón, **Aesculap** pone a tu disposición su amplia experiencia en el desarrollo y fabricación de sistemas de poder y herramientas.

Nuestros equipos de alta calidad ofrecen soluciones a la medida y un servicio integral, además de muchas otras ventajas, entre las que destacan:

- Resolución atraumática de hueso
- Mínimo calentamiento

Los equipos **Aesculap** son sinónimo de precisión, funcionalidad y durabilidad.

Aesculap es calidad en todos los sentidos.



Fresas de baja velocidad

Fresas cortantes para piezas de mano. Conexión tipo DIN

Ø 2.35 mm

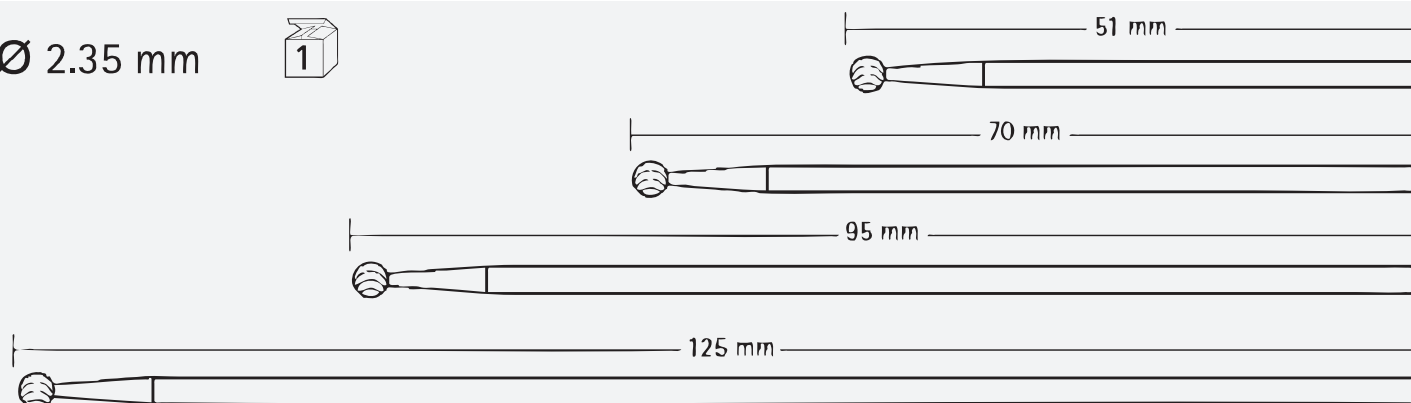

Ø mm ISO	0.60 006	0.70 007	0.80 008	1.00 010	1.40 014	1.80 018	2.30 023	2.70 027	3.10 031	3.50 035	4.00 040	4.50 045	5.00 050	6.00 060	7.00 070
51 mm				GD870R	GD872R	GD873R		GD875R		GD876R	G877R	GD878R	GD879R	GD881R	GD82R
70 mm	GD041R	GD042R	GD043R	GD044R	GD045R	GD046R	GD047R	DG048R	GD049R	GD050R	GD051R	GD052R	GD053R	GD054R	GD055R
95 mm					GD145R	GD46R	GD147R	GD148R	GD149R	GD150R	GD151R	GD152R	GD153R	GD154R	GD155R
125 mm					GD245R	GD246R	GD247R	GD248R	GD249R	GD250R	GD251R	GD252R	GD253R	GD254R	GD255R

Fresas diamante para piezas de mano. Conexión tipo DIN

Ø 2.35 mm

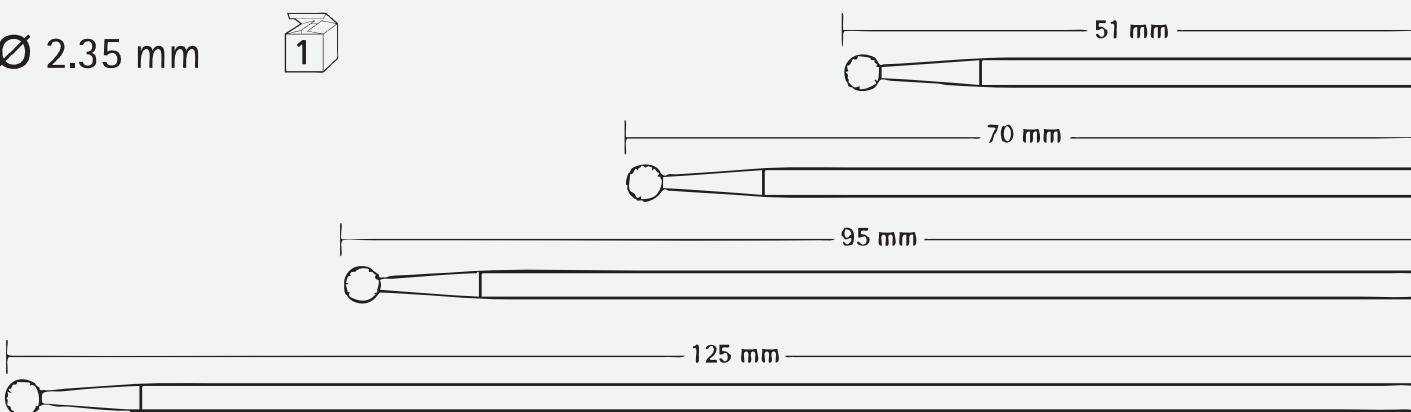

Ø mm ISO	0.60 006	0.70 007	0.80 008	1.00 010	1.40 014	1.80 018	2.30 023	2.70 027	3.10 031	3.50 035	4.00 040	4.50 045	5.00 050	6.00 060	7.00 070
51 mm					GD893R	GD894R	GD895R	GD897R	GD898R	GD899R	GD900R	GD901R			
70 mm	GD021R	GD022R	GD023R	GD024R	GD025R	GD026R	GD027R	GD028R	GD029R	GD030R	GD031R	GD032R	GD033R	GD034R	GD035R
95 mm					GD125R	GD126R	GD127R	GD128R	GD129R	GD30R	GD131R	GD132R	GD133R	GD134R	GD135R
125 mm					GD225R	GD226R	GD227R	GD228R	GD229R	GD230R	GD231R	GD232R	GD233R	GD234R	GD235R

Fresas cilíndricas para piezas de mano. Conexión tipo DIN

Ø 2.35 mm

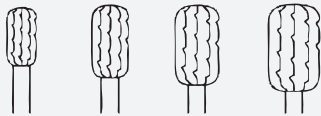
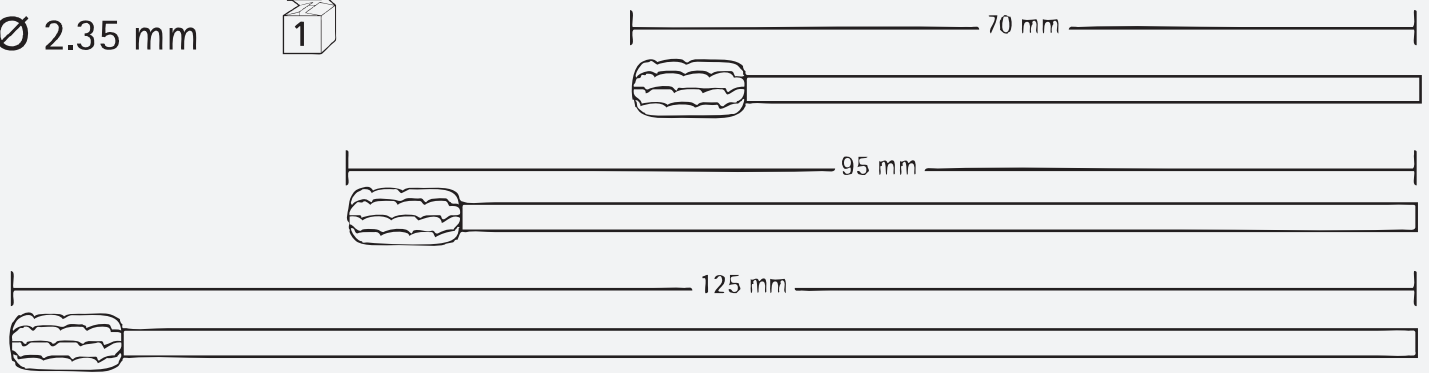

Ø mm 4.0 mm 5.0 mm 6.0 mm 7.00

70 mm	GD081R	GD082R	GD083R	GD084R
95 mm		GD182R		GD248R
125 mm		GD282R		

Fresas de alta velocidad

Fresas para Craneotómos microspeed uni, Hilan XS - Aesculap

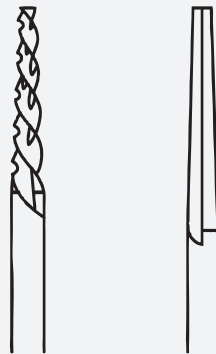

Ø mm



I	GE420R	GE429SU
II	GE520R	GE529SU
III	GE620R	GE659SU

Fresas cortantes para piezas de mano Hi-LAN XS - Aesculap

	1.0 mm	1.4 mm	1.8 mm	2.3 mm	2.7 mm	3.1 mm	4.0 mm	4.5 mm	5.0 mm	6.0 mm
I	GE401R	GE402R	GE403R	GE404R	GE405R	GE406R	GE407R		GE408R	GE409R
II	GE501R	GE502	GE503R	GE504R	GE505R	GE506R	GE507R		GE508R	GE509R
III			GE603R	GE604R	GE605R	GE606R	GE607R		GE608R	GE609R
XLI				GE704R		GE706R	GE707R		GE708R	GE709R
XLII ②						GE280SU		GE282SU		GE281SU
XLIII ②						GE290SU		GE292SU		GE291SU

Fresas diamante para piezas de mano Hi-LAN XS - Aesculap

	1.0 mm	1.4 mm	1.8 mm	2.3 mm	2.7 mm	3.1 mm	4.0 mm	4.5 mm	5.0 mm	6.0 mm
▲	GE381R	GE382R	GE383R							
I	GE411R	GE412R	GE413R	GE414R	GE415R	GE416R	GE417R		GE418R	GE419R
II	GE511R	GE512R	GE513R	GE514R	GE515R	GE516R	GE517R		GE518R	GE519R
III			GE613R	GE614R	GE615R	GE616R	GE617R		GE618R	GE619R
XLI				GE714R		GE716R	GE717R		GE718R	GE719R
XLII ②						GE283SU		GE286SU		GE284SU
XLIII ②						GE293SU		GE296SU		GE294SU

Trépanos

Herramientas para abordaje de cráneo. Trépanos de paro automático. **Conexión tipo Hudson.**

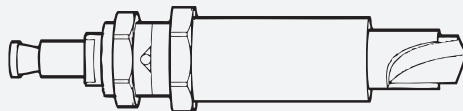

Ø mm

6/9	GB300R
9/12	GB302R
12/15	GB304R



6/9	TES561
9/12	TES562
12/15	TES563

Hojas para dermatómo

Hojas para Dermatómo Acculan® 3Ti Aesculap. Compatible con Dermatómo Stryker

Código	Presentación
GB228R Wagner	Paquete con 10 piezas



- ▶ GB228R, GB230R, GB231R
GA630, GA643, GA670





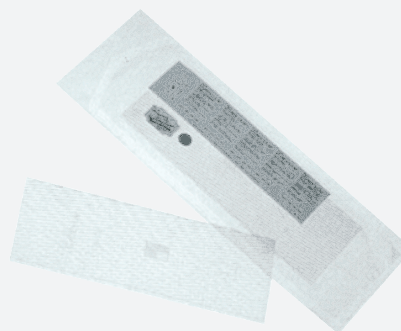

Plantillas para Mallador de injerto Aesculap

Código	Factor Extensión	Presentación
BA721	1:1.5	Paquete con 10 piezas
BA722	1:3	Paquete con 10 piezas
BA723	1:6	Paquete con 10 piezas



Hojas de sierra oscilante

Hojas Aesculap compatible con microsierras de otras marcas

Código				
GC570R	9/40 mm	15.0 mm	0.5 mm	0.8 mm
GC575R	8.0 mm	25.0 mm	0.5 mm	0.7 mm
GC576R	7.3 mm	30.0 mm	0.6 mm	0.7 mm
GC578R	8.0 mm	11.0 mm	0.5 mm	0.7 mm
GC580R	16.0 mm	11.0 mm	0.5 mm	0.7 mm



sterile

●●●▶ GB128R

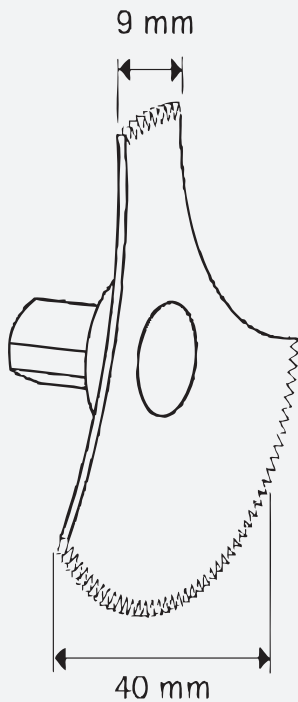
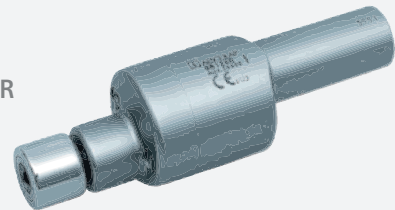

●●●▶ GC570R

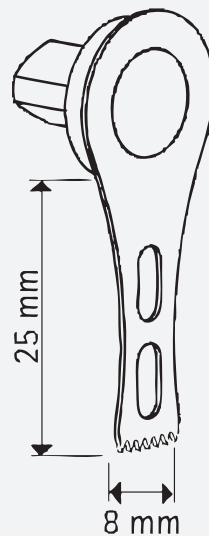

●●●▶ GC575R

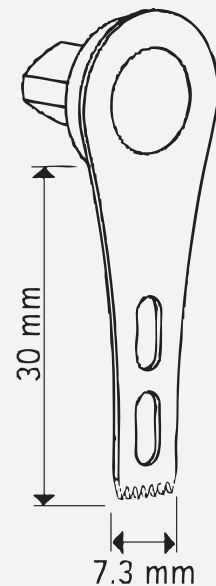

●●●▶ GC576R

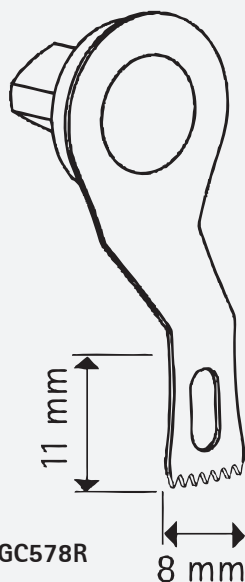



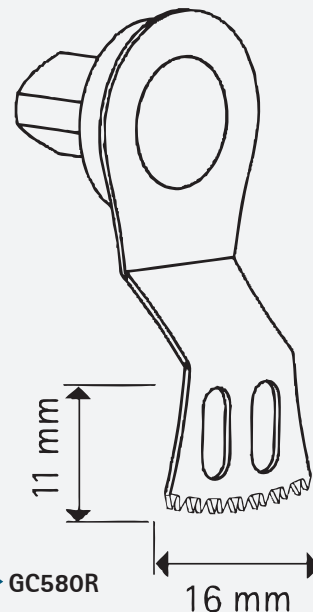

●●●▶ GC578R



●●●▶ GC580R

Hojas Aesculap compatible con microsierras de otras marcas

Código				
GC584R	7.5 mm	4.0 mm	0.25 mm	0.4 mm
GC583R	10.5 mm	8.0 mm	0.5 mm	0.6 mm
GC585R	16.0 mm	12.0 mm	0.5 mm	0.5 mm
GC587R	11.0 mm	7.0 mm	0.4 mm	0.5 mm
GC586R	11.0 mm	12.0 mm	0.4 mm	0.5 mm



sterile

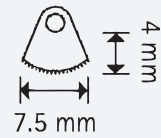
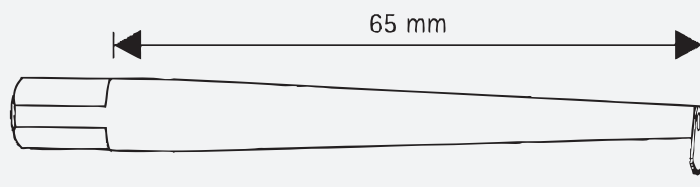

●●●▶ GC584R

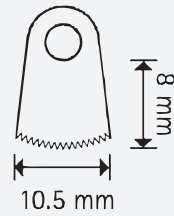
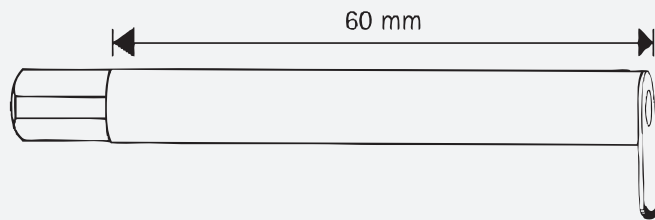

●●●▶ GC583R

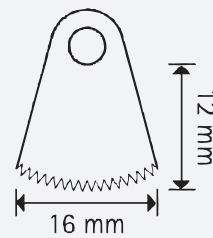
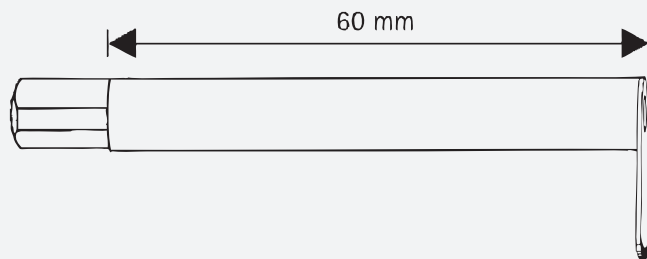

●●●▶ GC585R

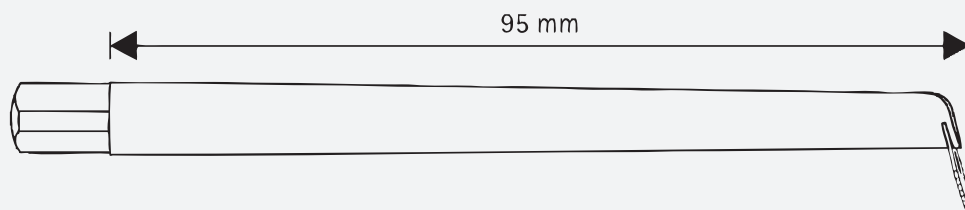

●●●▶ GC587R

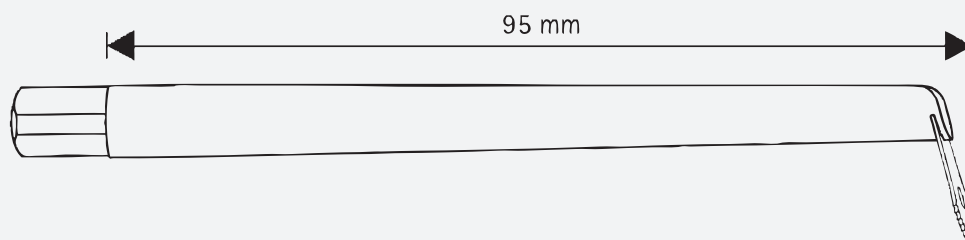

●●●▶ GC586R

Hojas de sierra recíprocante

Hojas Aesculap compatibles con sistemas TPS Stryker

Código					
GC915R	79.0 mm	17.0 mm	0.40 mm	0.60 mm	4.0 mm
GC916R	86.0 mm	24.0 mm	0.40 mm	0.60 mm	6.0 mm
GE917R	86.0 mm	24.0 mm	0.40 mm	0.60 mm	8.0 mm
GC923R	88.0 mm	33.0 mm	0.40 mm	0.60 mm	
GC925R	88.0 mm	33.0 mm	0.40 mm	0.60 mm	5.0 mm
GC926R	88.0 mm	33.0 mm	0.40 mm	0.60 mm	5.0 mm

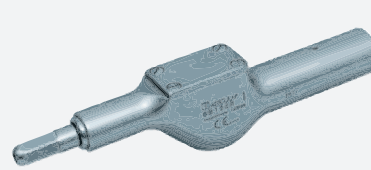

●●●▶ GB130R



●●●▶ GB391R

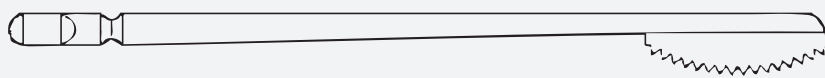

●●●▶ GC915R

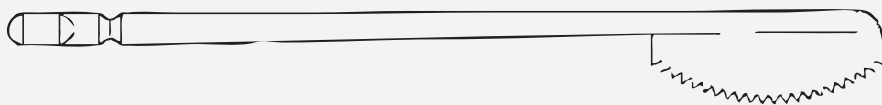

●●●▶ GC916R

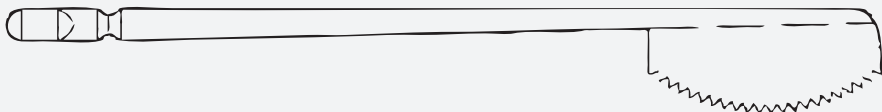

●●●▶ GC917R

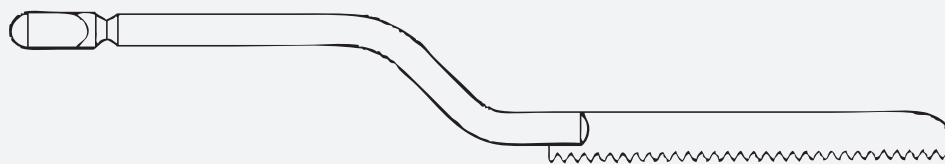

●●●▶ GC923R

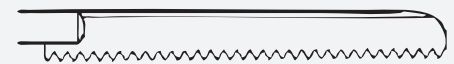
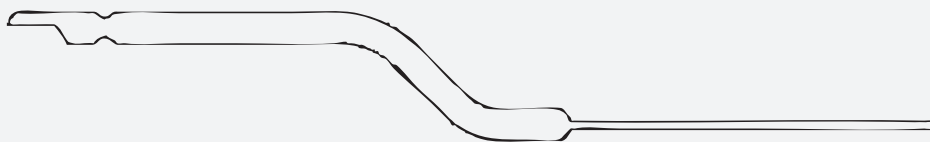



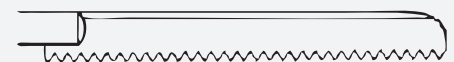

●●●▶ GC925R



●●●▶ GC926R

Hojas Aesculap compatibles con sistemas TPS Stryker

Código				
GC766R	43.0 mm		0.7 mm	0.9 mm
GC767R	60.0 mm		0.7 mm	0.9 mm
GC768R	75.0 mm		0.7 mm	0.9 mm
GC769R	75.0 mm		1.0 mm	1.2 mm
GC770R	75.0 mm	12.0 mm	0.7 mm	0.9 mm
GC771R	75.0 mm	12.0 mm	1.0 mm	1.2 mm



sterile



•••▶ GB440, GA635, GA674



•••▶ GC766R

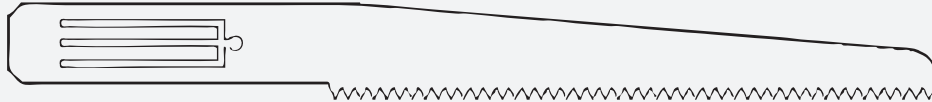

•••▶ GC767R

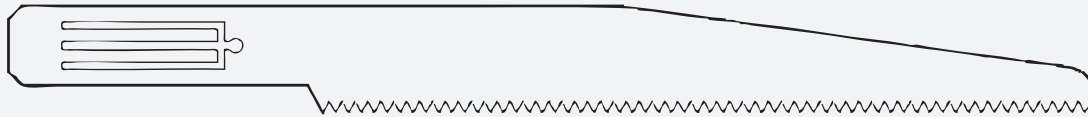

•••▶ GC768R
GC769R

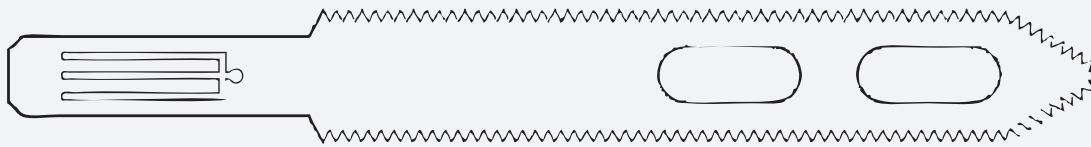

•••▶ GC770R
GC771R

Hojas para Esternótomo Aesculap

Código			
GB135R	35.0 mm	0.6 mm	1.1 mm





sterile

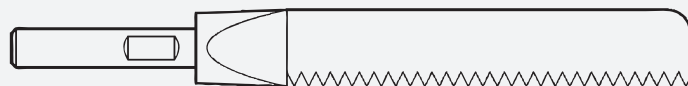

•••▶ GB091R, GB131R, GA621



Código			
GC761R	34.0 mm	0.7 mm	1.1 mm



sterile



•••▶ GB435, GA641R, GA636
GA674 + GB436R

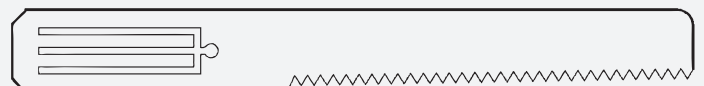

Hojas de sierra sagital

Hojas para artroplastía de rodilla. Compatibles con sistemas Acculan® 3Ti - Aesculap

Código	Diámetro	Long. Total	Long. Trabajo
GE231SU	75 mm	9 mm	1.27 mm
GE232SU	90 mm	13.5 mm	1.47 mm
GE233SU	90 mm	13.5 mm	1.27 mm
GE234SU	90 mm	13 mm	0.89 mm
GE235SU	90 mm	13 mm	1.00 mm
GE236SU	90 mm	13 mm	1.27 mm
GE238SU	90 mm	19 mm	0.89 mm
GE239SU	90 mm	19 mm	1.00 mm
GE240SU	90 mm	19 mm	1.19 mm
GE241SU	90 mm	19 mm	1.27 mm
GE242SU	90 mm	19 mm	1.37 mm



●●●▶ GA673, GA668

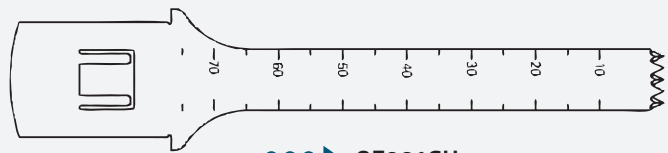

●●●▶ GE231SU

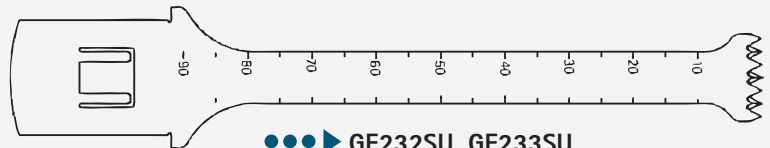

●●●▶ GE232SU, GE233SU

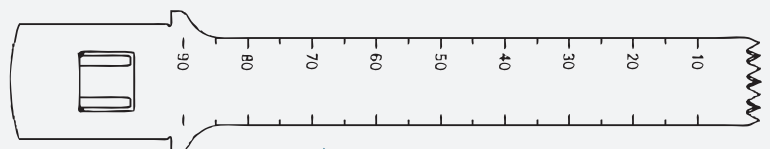

●●●▶ GE234SU, GE236SU

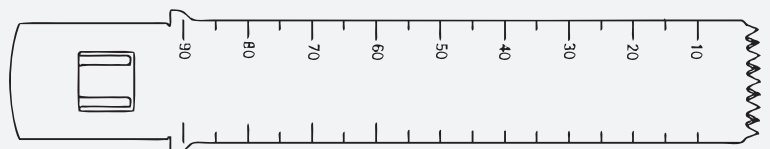

●●●▶ GE238SU, GE242SU

Hojas para artroplastía de cadera. Compatibles con sistema Acculan® 3Ti - Aesculap

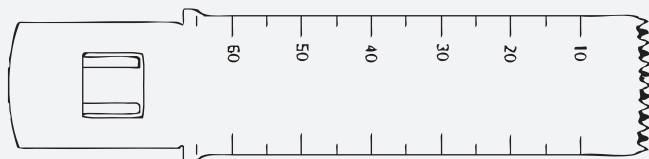

●●●▶ GE252R

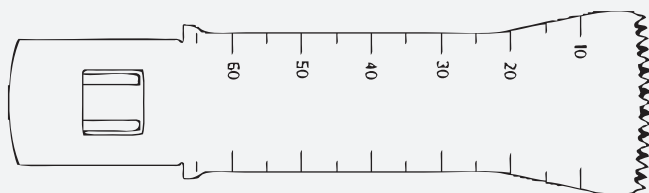

●●●▶ GE253R

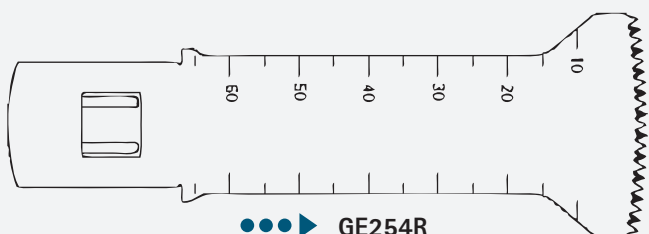

●●●▶ GE254R

Código	Diámetro	Long. Total	Long. Trabajo
GE252R	65 mm	20 mm	0.9 mm
GE253R	65 mm	26 mm	0.9 mm
GE254R	65 mm	32 mm	0.9 mm
GE255R	65 mm	41 mm	0.9 mm

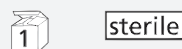

●●●▶ GA673, GA668

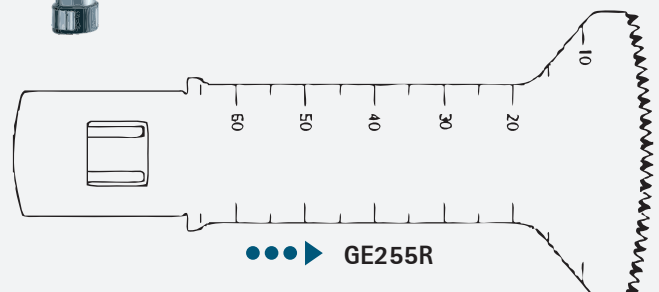

●●●▶ GE255R

Herramientas para osteosíntesis

Brocas con vástago de anclaje rápido. Compatible con adaptadores Aesculap Synthes

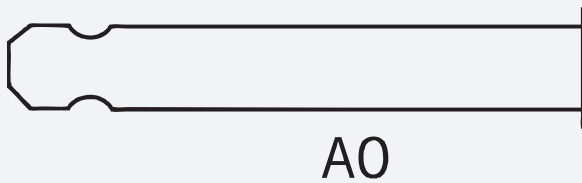
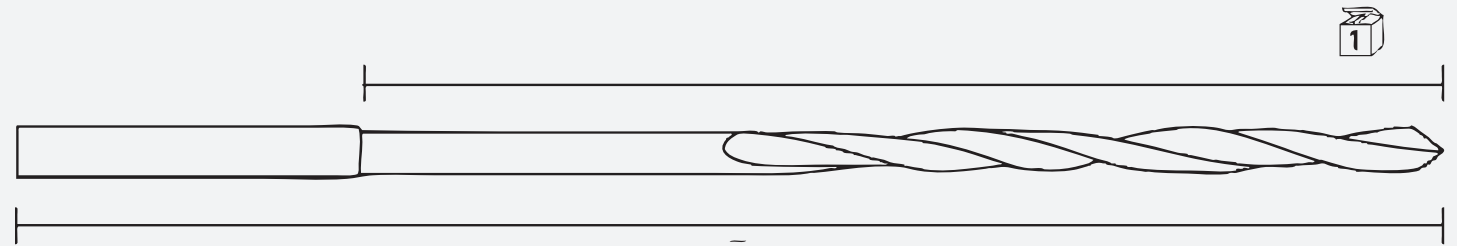

Código	Diámetro	Long. Total	Long. Trabajo
GC310R	1.1 mm	60.0 mm	35.0 mm
GC312R	1.5 mm	85.0 mm	60.0 mm
GC314R	2.0 mm		75.0 mm
GC378R	2.0 mm	125.0 mm	100.0 mm
GC315R	2.5 mm	110.0 mm	85.0 mm
GC380R	2.5 mm	125.0 mm	100.0 mm
GC316R	2.7 mm	100.0 mm	75.0 mm
GC319R	3.2 mm	145.0 mm	120.0 mm
GC372R	3.2 mm	195.0 mm	170.0 mm
GC320R	3.5 mm	110.0 mm	85.0 mm
GC375R	3.5 mm	195.0 mm	170.0 mm
GC323R	4.5 mm	145.0 mm	120.0 mm
GC377R	4.5 mm	200.0 mm	175.0 mm

Brocas con vástago cilíndrico universal para adaptador tipo Jacobs

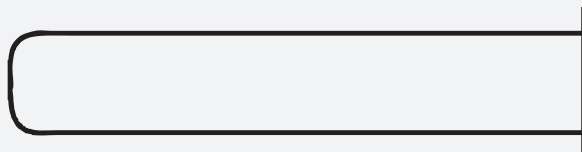

Código	Diámetro	Long. Total	Long. Trabajo
GC002R	1.5 mm	70.0 mm	45.0 mm
GC004R	1.5 mm	100.0 mm	75.0 mm
GC006R	2.5 mm	100.0 mm	75.0 mm
GC391R	2.5 mm	175.0 mm	135.0 mm
GC007R	2.8 mm	100.0 mm	75.0 mm
GC008R	3.0 mm	100.0 mm	75.0 mm
GC009R	3.2 mm	100.0 mm	75.0 mm
GC010R	3.5 mm	100.0 mm	75.0 mm
GC395R	3.5 mm	210.0 mm	170.0 mm
GC012R	4.0 mm	110.0 mm	85.0 mm
GC013R	4.5 mm	150.0 mm	125.0 mm
GC397R	4.5 mm	210.0 mm	175.0 mm
GC014R	5.0 mm	160.0 mm	135.0 mm
GC016R	6.0 mm	160.0 mm	135.0 mm

Machuelos con vástago de anclaje rápido. Compatibles con adaptadores Aesculap Synthes

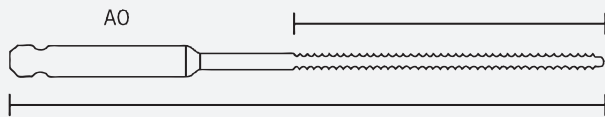

Código	Diámetro	Long. Total	Long. Trabajo
GC339R	2.7 mm	130.0 mm	32.0 mm
GC341R	3.5 mm Cortacalis	130.0 mm	50.0 mm
GC340R	3.5 mm Spongiosa	130.0 mm	63.0 mm
GC346R	4.0 mm	130.0 mm	60.0 mm
GC344R	4.5 mm	130.0 mm	63.0 mm
GC345R	4.5 mm	180.0 mm	85.0 mm
GC348R	6.5 mm	130.0 mm	25.0 mm

Avellanadores con vástagos de anclaje rápido. Compatibles con adaptadores Aesculap Synthes

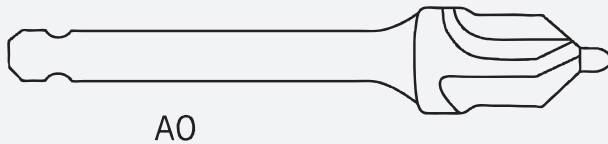

Código	Diámetro
GC332R	2.7/3.5/4.00 mm
GC335R	4.5/6.5 mm Cortacalis

Brocas para dental y piezas de mano en contraángulo

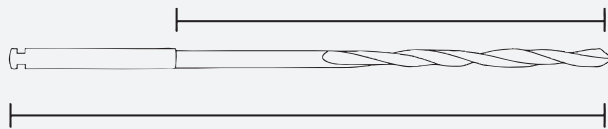

Código	Diámetro	Long. Total	Long. Trabajo
GC461R	1.1 mm	65.0 mm	35.0 mm
GC462R	1.5 mm	75.0 mm	45.0 mm
GC468R	1.5 mm	75.0 mm	28.0 mm
GC464R	2.0 mm	90.0 mm	60.0 mm

Brocas con vástago de 2.35 mm de diámetro para fijación rígida intraoral

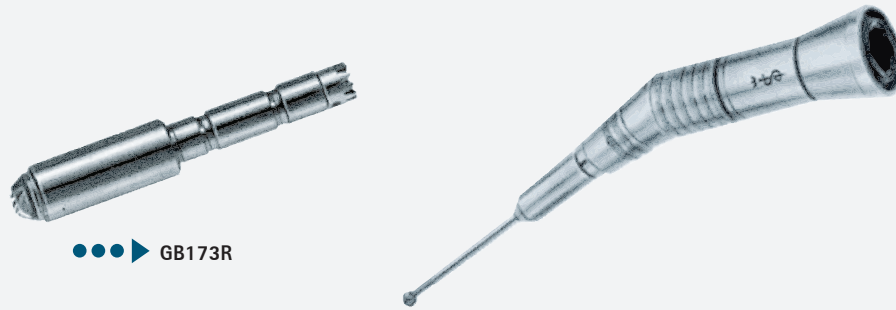
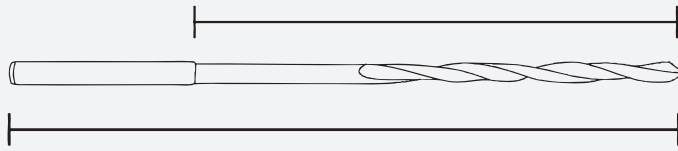

Código	Diámetro	Long. Total	Long. Trabajo
GC880R	1.4 mm	58.0 mm	28.0 mm
GC884R	2.0 mm	65.0 mm	35.0 mm
GC887R	2.7 mm	67.0 mm	37.0 mm
GC890R	3.2 mm	67.0 mm	37.0 mm

Machuelos, avellanador y destornillador con vástago dental

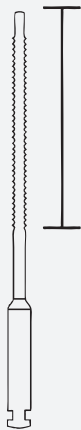

Código	Diámetro	Long. Trabajo
GC437R	1.5 mm	20.0 mm
GC438	2.0 mm	24.5 mm

Código	Long. Trabajo
GC431R	50.0 mm

Código	Long. Trabajo
GC458R	50.0 mm

Alambres de Kirschner

Punta trócar

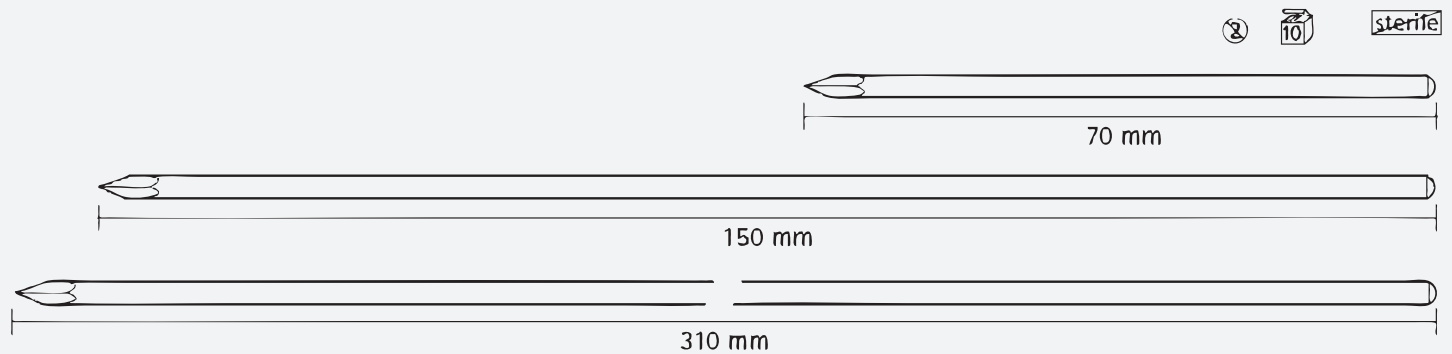

Ø mm	0.8 mm	1.0 mm	1.2 mm	1.4 mm	1.5 mm	1.6 mm	1.8 mm	2.0 mm	2.2 mm	2.5 mm	3.0 mm	Presentación
70 mm	LX098S	LX100S										paq c/10 pzas
150 mm	LX128S	LX130S	LX132S	LX134S	LX135S	LX138S	LX140S	LX140S	LX142S	LX145S	LX146S	paq c/10 pzas
310 mm		LX030S	LX032S	LX034S	LX0355S	LX038S	LX040S	LX040S	LX042S	LX045S	LX047S	paq c/10 pzas

Doble punta

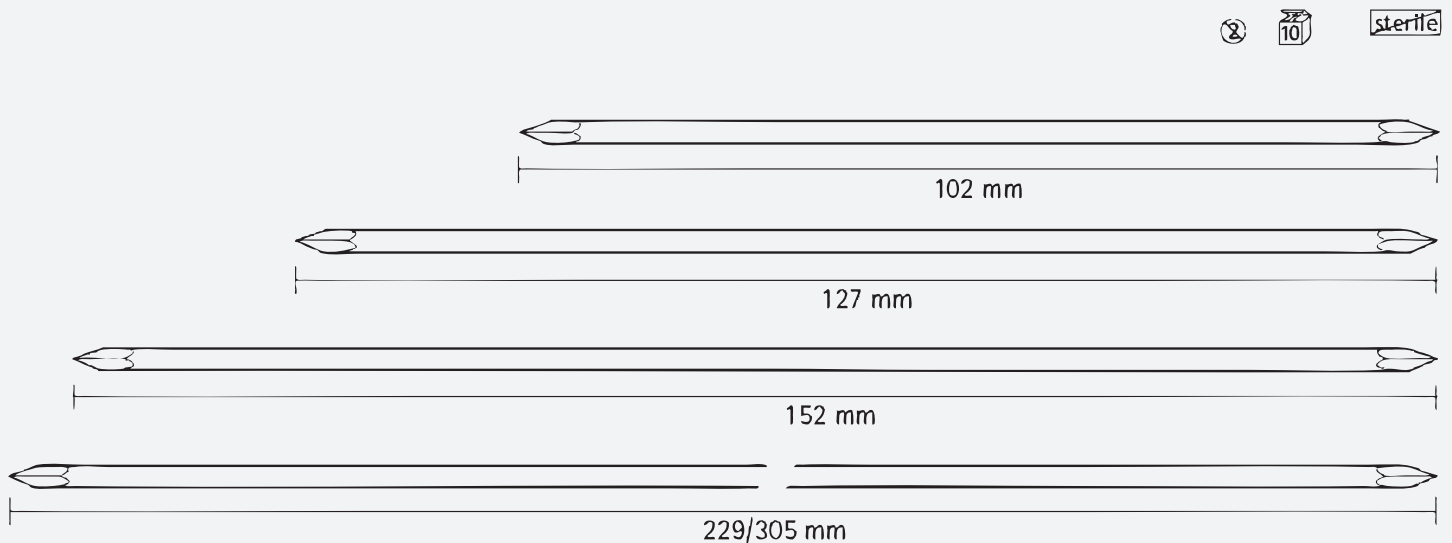

Ø mm	0.8 mm	0.9 mm	1.1 mm	1.6 mm	Presentación
102 mm	LX901S	LX911S	LX921S	LX951S	paq c/10 pzas
127 mm	LX902S	LX912S	LX922S	LX952S	paq c/10 pzas
152 mm		LX913S	LX923S	LX953S	paq c/10 pzas
229 mm		LX915S	LX926S	LX955S	paq c/10 pzas
305 mm		LX917S	LX927S	LX957S	paq c/10 pzas

Puntas de Shaver

Resector Full Radius. Compatibles con sistemas Aesculap

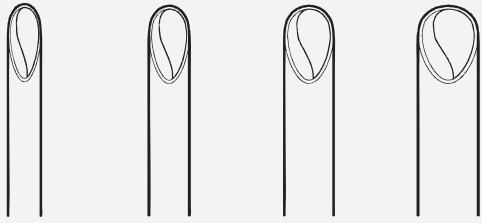

Ø mm 3.0 mm 3.7 mm 4.5 mm 5.5 mm

	GB955SU	GB965	GB975	GB985
	②			

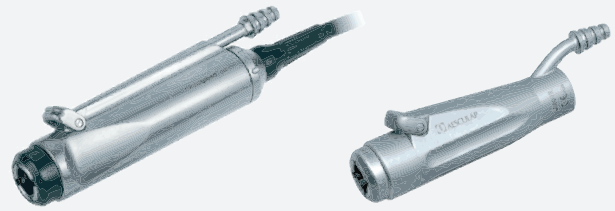

●●●▶ GD681 GD682 GB801R

Resector dentado

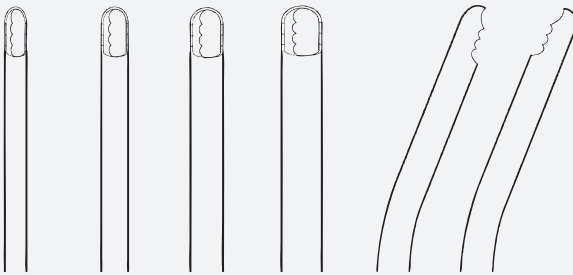

Ø mm 3.0 mm 3.7 mm 4.5 mm 5.5 mm 4.5 mm 4.5 mm

	GB956SU	GB966	GB976	GB986	GB996SU	GB997SU
	②				②	②

Recortador de cartílagos

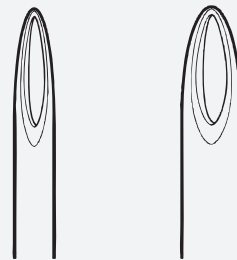

Ø mm 3.0 mm 4.5 mm

	GB953SU	GB973
	②	

Fresa redonda

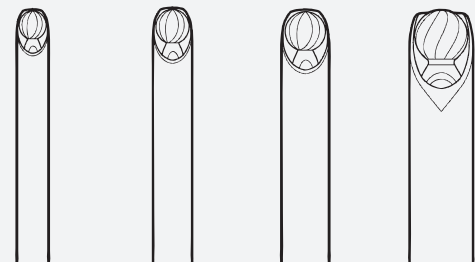

Ø mm 3.0 mm 3.7 mm 4.5 mm 6.0 mm

	GB958SU	GB968	GB978	GB988
	②			

Fresa acromial



Ø mm 6.0 mm

	GB989

Resector Cox Full Radius Doble cortante canulado

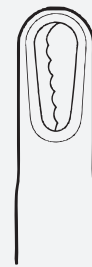

Ø mm 6.0 mm

	GB837SU
	②

Mantenimiento y cuidado de motores

Aceites para motores y piezas de mano de baja y alta velocidad

Código	Descripción	Presentación
GB600	Sterilit aceite lubricante. Spray de 300 ml.	1 pieza
GA509	Sterilit aceite lubricante. Frasco de 50 ml.	1 pieza
GB600820	Boquilla para línea Hilan, Hilan XS, Hi-Line, Hi-Line XS, microspeed EC, mini Uni.	1 pieza
GB600840	Boquilla para línea Acculan 3Ti.	1 pieza
GB600810	Boquilla para línea micro.	1 pieza
GB600830	Boquilla para línea mini.	1 pieza
GB600870	Boquilla para línea microspeed uni XS.	1 pieza



●●●▶ GB600



●●●▶ GA059

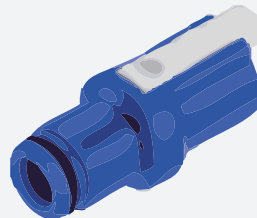

●●●▶ GB600820

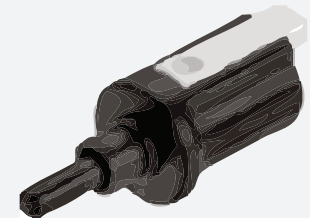

●●●▶ GB600840

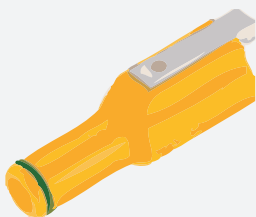

●●●▶ GB600810

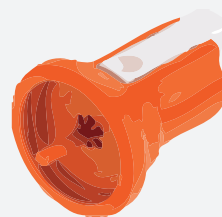

●●●▶ GB600830

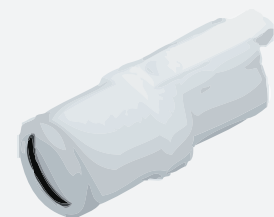

●●●▶ GB600870

Aesculap®
Microspeed Uni



Aesculap®
Puntas de Shaver



Aesculap®
HiLAN XS



Contenedores

De novedad a estándar mundial...

Los contenedores estériles **Aesculap** son, desde hace tres décadas, el sistema de envasado de material estéril de referencia en todo el mundo en buena parte debido a su organización sistémica del ciclo de este tipo de material.

Cuatro buenas razones para utilizar nuestro sistema de contenedores estériles:

- Seguridad para el paciente y para el personal gracias a la conservación de los instrumentos.
- Rentabilidad generada por la reutilización del envase, bajos costes de uso y una larga vida útil.

- Manejo cómodo, fácil, rápido y seguro.
- Organización sistémica: estandarizables y de fácil documentación del ciclo del material.

Todos los componentes de los contenedores estériles **Aesculap** cumplen con los requisitos de la normativa nacional e internacional relativa a envases estériles, en especial:

DIN EN ISO 11607
DIN 58953, Parte 9
MDD 93/42/CEE



Filtros

Código	Descripción	Medida	Presentación
JK090	Filtro reutilizable con vida útil de 1000 ciclos de limpieza y esterilización.	Ø 190	Paquete c / 10 piezas
JK089	Filtro reutilizable cuadrado, apto para modelos anteriores de contenedores estándar, vida útil de 1000 ciclos de limpieza y esterilización.	225 x 225	Paquete c / 10 piezas
JK091	Filtro reutilizable para minicontenedores y contenedores dentales con soporte de filtro JK098, vida útil de 1000 ciclos de limpieza y esterilización.	95 x 215	Paquete c / 2 piezas
JK092	Filtro reutilizable para contenedores dentales sin soporte de filtro JK098, vida útil de 1000 ciclos de limpieza y esterilización.	171 x 231	Paquete c / 2 piezas
JK086	Rotulador para filtro reutilizable Aesculap		Paquete c / 3 piezas
MD355	Filtro de polipropileno, sólo para su empleo en JM020 y JM021.		Paquete c / 1000 piezas
MD344	Filtro de polipropileno.		Paquete c / 1000 piezas
JK095	Papel filtro con indicador de proceso.	Ø 190	Paquete c / 100 piezas
JF166	Papel filtro para minicontenedores y contenedores dentales con indicador de proceso, a utilizar con soporte de filtro JK098.	118 x 235	Paquete c / 100 piezas
JF066	Papel filtro para contenedores dentales con indicador de proceso, a utilizar sin soporte de filtro JK098.	171 x 232	Paquete c / 100 piezas
JF481	Papel filtro rectangular, apto para modelos anteriores de contenedores estándar, sin indicador de proceso.	230 x 230	Paquete c / 100 piezas
JF167	Filtro de uso único para esterilización a gas plasma de peróxido de hidrógeno en STERRAD 100S, STERRAD 200, STERRAD NX y STERRAD 100NX.	235 x 118	Paquete c / 100 piezas

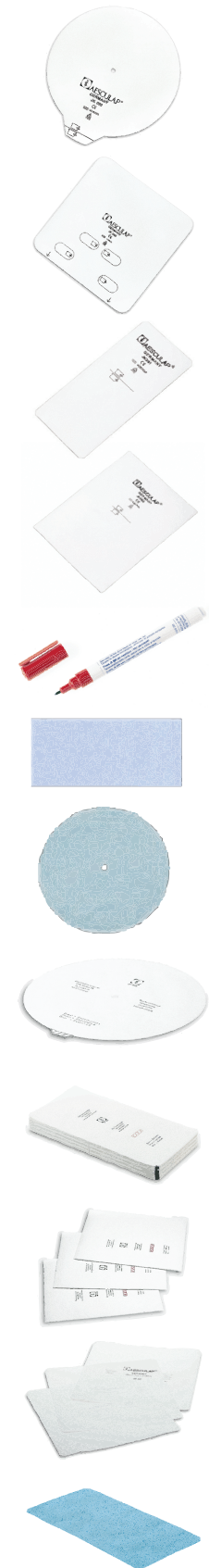

Etiquetas

Código	Descripción	Medida	Presentación
JG744	Precinto indicador adhesivo BLANCO de proceso para esterilización a vapor. Asegura el cierre del contenedor contra una apertura no autorizada. Apto para contenedores estándar.	80 x 35	Paquete c / 1000 piezas
JG745	Precinto indicador adhesivo ROJO de proceso para esterilización a vapor. Asegura el cierre del contenedor contra una apertura no autorizada. Apto para contenedores estándar.	80 x 35	Paquete c / 1000 piezas
JG746	Precinto indicador adhesivo AZUL de proceso para esterilización a vapor. Asegura el cierre del contenedor contra una apertura no autorizada. Apto para contenedores estándar.	80 x 35	Paquete c / 1000 piezas
JG747	Precinto indicador adhesivo VERDE de proceso para esterilización a vapor. Asegura el cierre del contenedor contra una apertura no autorizada. Apto para contenedores estándar.	80 x 35	Paquete c / 1000 piezas
JG748	Precinto indicador adhesivo AMARILLO de proceso para esterilización a vapor. Asegura el cierre del contenedor contra una apertura no autorizada. Apto para contenedores estándar.	80 x 35	Paquete c / 1000 piezas
JG743	Precinto no adhesivo y sin indicador de proceso. Asegura el cierre del contenedor contra una apertura no autorizada. Apto para contenedor estándar.	80 x 35	Paquete c / 1000 piezas
JG687	Etiqueta indicadora adhesiva con indicador de proceso para esterilización a vapor. Aptas para minicontenedores, contenedores dentales JK309, JK299 y cubeta JK339.	60 x 18	Paquete c / 100 piezas
JG682	Etiqueta con indicador de proceso para esterilización a vapor. Apta para contenedores de retirada y estándar de series anteriores.	67 x 40	Paquete c / 1000 piezas
JG683	Etiqueta adhesiva con indicador para esterilización a vapor. Apta para contenedores de retirada y estándar de series anteriores.	67 x 40	Paquete c / 1000 piezas
JG750	Etiqueta adhesiva con indicador de proceso para la esterilización STERRAD gas plasma.	67 x 35	Paquete c / 100 piezas
JG751	Etiqueta adhesiva con indicador para esterilización a vapor y para la Oesterilización con óxido de etileno.	67 x 40	Paquete c / 100 piezas
MD334	Etiqueta con indicador para contenedores estériles.		

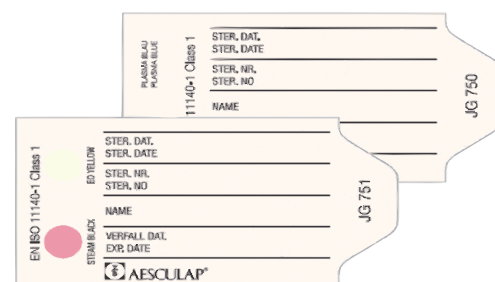
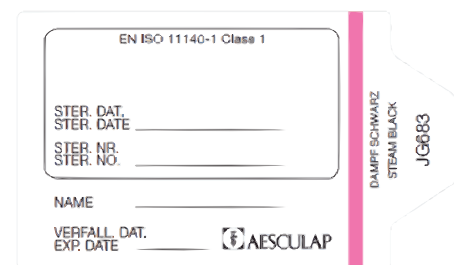
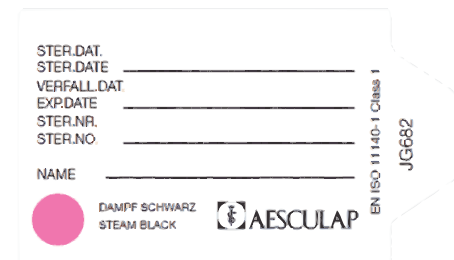
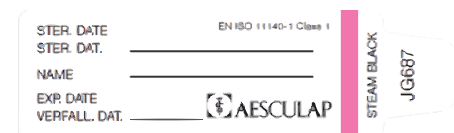
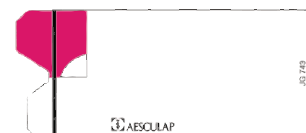
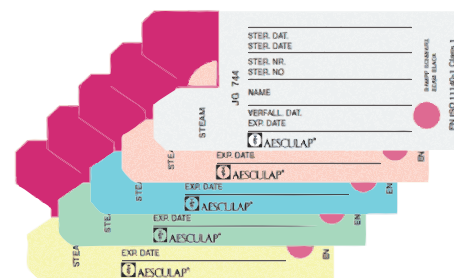

Código	Descripción	Medida	Presentación
IC-V004	Etiquetas en rollo de papel continuo, autoadhesivas dobles, sin indicador, para impresora cortadora.	70 mts longitud, 35 x 75 mm, diam. núcleo 3"	± 2000 piezas
IC-V001	Etiquetas en rollo de papel continuo, autoadhesivas dobles, con indicador de proceso para esterilización a vapor según EN ISO 11140-1 clase 1, para impresora cortadora.	70 mts longitud, 35 x 77 mm	± 2000 piezas
IC-V002	Etiquetas unitarias, autoadhesivas simples, sin indicador, para impresora dispensadora.	35 x 75 mm, diam. núcleo 3"	
IC-V005	Etiquetas unitarias, autoadhesivas simples, sin indicador, para impresora dispensador.	35 x 75 mm, diam. núcleo 3"	
IC-V003	Cinta de transferencia térmica, cera, color interior.	360 mts longitud, 76.5 mm, diam. núcleo 1"	
IC-V008	Cinta de transferencia térmica, cera, color exterior.	360 mts longitud, 76.5 mm, diam. núcleo 1"	
IC-V012	Etiquetas unitarias, autoadhesivas simples, con indicador de proceso para esterilización a vapor según EN ISO 11140-1, clase, para cortadora.	35 x 78 mm, diam. núcleo 3"	1500 piezas
IC-V013	Etiquetas en rollo de papel continuo, autoadhesivas simples, con indicador de proceso para esterilización a vapor según EN ISO 11140-1, clase 1, para cortadora.	70 mm longitud, 35 x 77 mm, diam. núcleo 3"	± 2000 piezas
IC-V017	Etiqueta, papel especial de tres capas, blanca.	75 x 265 mm	
IC-V031	Etiquetas en rollo de papel continuo, autoadhesivas dobles, sin indicador de proceso para esterilización a vapor según EN ISO 11140-1 clase 1.	60 mts longitud, 35 x 70 mm, diam. núcleo 3"	± 2000 piezas

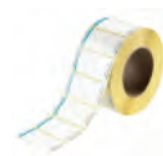
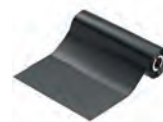

Candados (precintos)

Código	Descripción	Presentación
JG739	Asegura el cierre del contenedor contra una apertura no controlada.	Paquete c / 1000 piezas
JG738	Asegura el cierre del contenedor contra una apertura no controlada.	Paquete c / 100 piezas

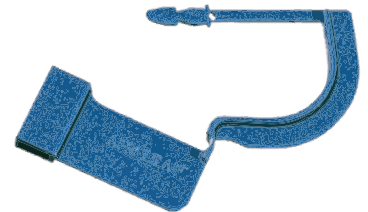

Código	Descripción	Presentación
JG740	Marcador de reparación - Identifica los instrumentos que deben ser reparados o los contenedores con instrumental a reparar.	Paquete c / 1000 piezas



Código	Descripción	Presentación
JG753	Asegura el cierre del contenedor contra una apertura no controlada con indicador de proceso para esterilización a vapor.	Paquete c / 1000 piezas
JG752	Asegura el cierre del contenedor contra una apertura no controlada con indicador de proceso para esterilización a vapor.	Paquete c / 100 piezas

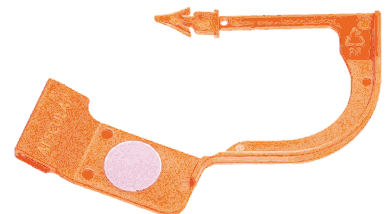

Código	Descripción	Presentación
JG754	Asegura el cierre del contenedor contra una apertura no controlada con indicador de proceso para esterilización gas plasma.	Paquete c / 100 piezas



Terapias endovenosas de larga duración

Puertos vasculares

Celsite® Puertos vasculares con cámara de titanio, encapsulados en polisulfona, con kit para técnica de implantación Seldinger.

- Diseño de perfil anatómico
- Peso ligero que facilita la inserción y el confort del paciente
- Brinda mayor seguridad por su cámara de titanio
- Diseño ergonómico que facilita la inserción con menor traumatismo
- Acceso fácil, rápido y preciso
- Radiopaco



Código	Calibre	Longitud	Calibre del introductor	Perfil	Presentación
4430425	8.5 Fr	800 mm	9 Fr	Alto	1 kit
4433823	10 Fr	800 mm	10 Fr	Alto	1 kit
4433750	6.5 Fr	800 mm	7 Fr	Bajo	1 kit
4433556	8.5 Fr	800 mm	9 Fr	Bajo	1 kit
4436920	8.5 Fr	800 mm	9 Fr	Bajo	1 kit
4436962	5 Fr	800 mm	9 Fr	Bajo	1 kit
4436946	6.5 Fr	800 mm	7 Fr	Bajo	1 kit

Celsite® Puertos vasculares con cámara de titanio, encapsulados en resina epoxica, con kit para técnica de implantación Seldinger.

- Diseño de perfil anatómico
- Peso ligero que facilita la inserción y el confort del paciente
- Brinda mayor seguridad por su cámara de titanio
- Diseño ergonómico que facilita la inserción con menor traumatismo
- Acceso fácil, rápido y preciso
- Radiopaco



Código	Calibre	Longitud	Calibre del introductor	Perfil	Presentación
4433807	10 Fr	800 mm	10 Fr	Alto	1 kit
4430095	8.5 Fr	800 mm	9 Fr	Alto	1 kit
4430893	6.5 Fr	800 mm	7 Fr	Bajo	1 kit
4433742	4.5 Fr	800 mm	5 Fr	Pediátrico	1 kit

Agujas de Hubber

Surecan® Aguja para punción de puerto anguladas, tipo Hubber con alas y extensión simple

- Diseño de perfil anatómico
- Peso ligero que facilita la inserción y el confort del paciente
- Brinda mayor seguridad por su cámara de titanio
- Diseño ergonómico que facilita la inserción con menor traumatismo
- Acceso fácil, rápido y preciso
- Radiopaco

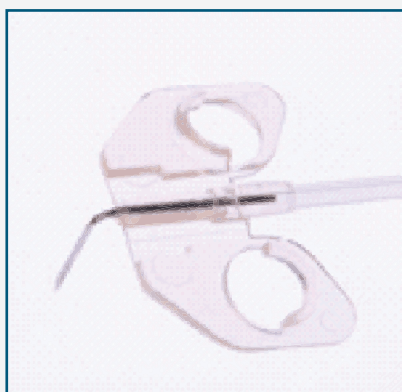

Código	Descripción	Gauge (ancho)	Tamaño de Aguja	Presentación
4448286	19 G 15 mm	19 G	15 mm	15 piezas
4448294	19 G 20 mm	19 G	20 mm	15 piezas
4448308	19 G 25 mm	19 G	25 mm	15 piezas
4448332	20 G 15 mm	20 G	15 mm	15 piezas
4448340	20 G 20 mm	20 G	20 mm	15 piezas
4448359	20 G 25 mm	20 G	25 mm	15 piezas
4448367	20 G 30 mm	20 G	30 mm	15 piezas
4448375	22 G 12 mm	22 G	12 mm	15 piezas
4448383	22 G 15 mm	22 G	15 mm	15 piezas
4448391	22 G 20 mm	22 G	20 mm	15 piezas
4448405	22 G 25 mm	22 G	25 mm	15 piezas

Surecan® Aguja para punción de puerto anguladas, tipo Hubber con alas y extensión en "Y"

- Diseño de perfil anatómico
- Peso ligero que facilita la inserción y el confort del paciente
- Brinda mayor seguridad por su cámara de titanio
- Puntas biseladas que reduce el traumatismo
- Acceso fácil, rápido y preciso



Código	Descripción	Gauge (ancho)	Tamaño de Aguja	Presentación
4448430	+ Y 19 G 20 mm	19 G	20 mm	15 piezas
4448448	+ Y 19 G 25 mm	19 G	25 mm	15 piezas
4448472	+ Y 20 G 15 mm	20 G	15 mm	15 piezas
4448480	+ Y 20 G 20 mm	20 G	20 mm	15 piezas
4448499	+ Y 20 G 25 mm	20 G	25 mm	15 piezas
4448529	+ Y 22 G 15 mm	22 G	15 mm	15 piezas
4448537	+ Y 22 G 20 mm	22 G	20 mm	15 piezas
4448545	+ Y 22 G 25 mm	22 G	25 mm	15 piezas
4448553	+ Y 22 G 30 mm	22 G	30 mm	15 piezas

Angiología

Venostrip® Safenotómo desechable

- Seguridad para el usuario y el paciente
- Multifilamento recubierto de plástico flexible
- Punta roma en el extremo distal
- Tres olivas de diferentes tamaños
- Mango para retirar la guía
- Estéril



Código	Presentación
5523184	10 piezas



Insitucat® Valvulotómo desechable

- Atraumático para la incisión de venas safenas mayores
- Guías de alambre recubiertas de plástico
- Dos olivas cónicas

Código	Diámetro	Presentación
5521106	2 mm	1 pieza
5521114	2.5 mm	1 pieza
5521122	3 mm	1 pieza
5521130	3.5 mm	1 pieza
5521149	4 mm	1 pieza
5521157	4.5 mm	1 pieza
5521165	5 mm	1 pieza

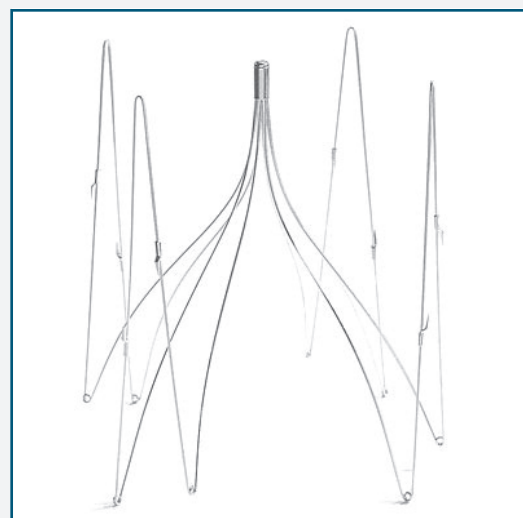

VenaTech® Filtro de vena cava

Protección contra la embolia pulmonar



Código	Sitios de Acceso	Presentación
4435125	Yugular, Femoral, Subclavia	1 pieza

Aplicadores de clips para cirugía abierta

Código	Descripción	Longitud	Ángulo
FB222R	para clips small	150 mm	25°
FB223R	para clips small	203 mm	25°
FB224R	para clips small	280 mm	25°
FB226R	para clips small	203 mm	65°
FB227R	para clips small	280 mm	65°



Código	Descripción	Longitud	Ángulo
FB234R	para clips medium	150 mm	25°
FB235R	para clips medium	203 mm	25°
FB236R	para clips medium	280 mm	25°
FB238R	para clips medium	203 mm	65°
FB239R	para clips medium	280 mm	65°



Código	Descripción	Longitud	Ángulo
FB240R	para clips medium - large	203 mm	25°
FB242R	para clips medium - large	280 mm	25°
FB243R	para clips medium - large	203 mm	65°
FB245R	para clips medium - large	280 mm	65°
FB254R	para clips medium - large	203 mm	90°
FB255R	para clips medium - large	280 mm	90°



Código	Descripción	Longitud	Ángulo
FB246R	para clips large	203 mm	25°
FB248R	para clips large	280 mm	25°
FB249R	para clips large	203 mm	65°
FB251R	para clips large	280 mm	65°
FB252R	para clips large	203 mm	90°
FB253R	para clips large	280 mm	90°



Cuidado de instrumental

Lubricantes

Código	Descripción	Contenido
JK598	Sterilit® - Aceite para instrumental, para lubricar las articulaciones, los bloqueos, etc. antes de la esterilización.	50 ml
JG600	Sterilit® - Incluye dos boquillas rociadoras. Aceite para instrumental, para lubricar las articulaciones, los bloqueos, etc. antes de la esterilización.	300 ml
JG601	Agente para material anodizado para la limpieza y el cuidado de la superficie de los contenedores.	300 ml



Cepillos para Limpieza

Código	Descripción	Presentación
GK469R	Cepillo de limpieza diam. 3,7 mm, longitud 550 mm para tubo interior y exterior diam. 5 mm.	Paquete c / 6 pzas.
PM995R	Cepillo de limpieza diam. 10 mm, longitud 550 mm para tubo exterior de diam. 5 mm y 10 mm.	Paquete c / 6 pzas.



Notas
